

World Vision®

HD тюнер - PVR - HDMI - USB 2.0 видеоплеер



Цифровой ТВ приёмник «World Vision T56»



Уважаемые покупатели!

Перед установкой и подключением медиаплеера приставки внимательно прочитайте данное руководство, не забывайте о нем в ходе эксплуатации.

DVB T2

Уважаемые покупатели!

Перед установкой и подключением цифровой приставки внимательно прочитайте данное руководство, а также обращайтесь к нему в случае необходимости.

ОБЩАЯ ИНФОРМАЦИЯ

ИНСТРУКЦИЯ ПО МЕРАМ БЕЗОПАСНОСТИ:

1) Перед установкой и подключением цифровой приставки внимательно прочитайте данное руководство и обращайтесь к нему в ходе эксплуатации. Следуйте всем инструкциям и обращайтесь особое внимание на предупреждающие знаки.

2) Выключайте устройство из сети питания, если Вы не собираетесь использовать его в течение продолжительного времени. Во время дождя с грозой необходимо отключить устройство от сети питания, а также отсоединить антенный кабель. Не прикасайтесь к штекеру антенного кабеля.

3) Не закрывайте вентиляционные отверстия устройства, чтобы не препятствовать отводу тепла и избежать перегрева. Во избежание перегрева не устанавливайте изделие вблизи источников тепла, таких как батареи и нагревательные приборы.

4) Установите ресивер так, чтобы обеспечить вокруг него свободное пространство (7-10 см). Не закрывайте вентиляционные отверстия, чтобы воздух мог свободно циркулировать

5) Избегайте попадания влаги внутрь устройства. Не допускайте воздействие воды в виде капель или брызг на аппаратуру и установку на ней емкостей с жидкостями, таких, как цветочные вазы.

6) Не ставьте на устройство емкости, содержащие жидкости, и мелкие предметы, которые могут попасть внутрь прибора. В случае попадания внутрь устройства посторонних предметов, обратитесь в центр обслуживания за квалифицированной помощью.

7) Розетка должна быть заземлена. А также необходимо обеспечить легкий доступ к розетке и кабелю питания. Перед подключением приставки к электросети убедитесь, что сетевой кабель и электрическая розетка не имеют повреждений и обеспечивают надежный контакт. Кабель питания не должен быть деформирован или согнут. Не кладите никакие предметы на кабель питания и антенный кабель. Запрещается включать приставку в электросеть, напряжение которой ниже 110В или выше 242В, а

частота переменного тока отлична от 50/60Гц.

8) Не подвергайте устройство чрезмерным вибрациям, а также избегайте его падений, которые могут привести к повреждению корпуса и электронных компонентов и сокращению срока службы прибора. Постарайтесь разместить устройство в месте, недоступном для детей.

9) Во избежание повреждения устройства а также поражения электрическим током оберегайте изделие от воздействия воды и влаги. Не пытайтесь самостоятельно разбирать устройство. Проводить техническое обслуживание и ремонт разрешается только специалистам сервисной службы!

Содержание

1. Комплектация цифровой приставки
2. Передняя и задняя панели
3. Пульт дистанционного управления
4. Установка элементов питания
5. Подключение к внешним устройствам
6. Стартовое меню
7. Основные операции
 - 1) Поиск каналов
 - 2) Программы
 - 3) Телегид
 - 4) Время
 - 5) Изображение
 - 6) Опции
 - 7) Система
 - 8) USB
 - 9) Функция «Timeshift»
 - 10) Функция «Быстрая запись»
 - 11) Быстрая настройка функции «Спящий режим»
8. Устранение возможных неполадок
9. Технические характеристики

1. Комплектация цифровой приставки

Перед установкой, пожалуйста, проверьте содержимое коробки.

В комплектацию входит:

- Цифровая приставка – 1 шт;
- Пульт дистанционного управления – 1 шт;
- Элементы питания AAA – 2 шт;
- Внешний блок питания – 1 шт;
- Кабель 3RCA-3RCA – 1 шт;
- Инструкция по эксплуатации – 1 шт.

2. Передняя и задняя панели

1. Передняя панель



Рис.1 Передняя панель приёмника

1. Переключение каналов вперед/назад
2. Смена громкости вверх/вниз
3. ИК-приёмник пульта ДУ
4. Светодиодный дисплей

2. Задняя панель

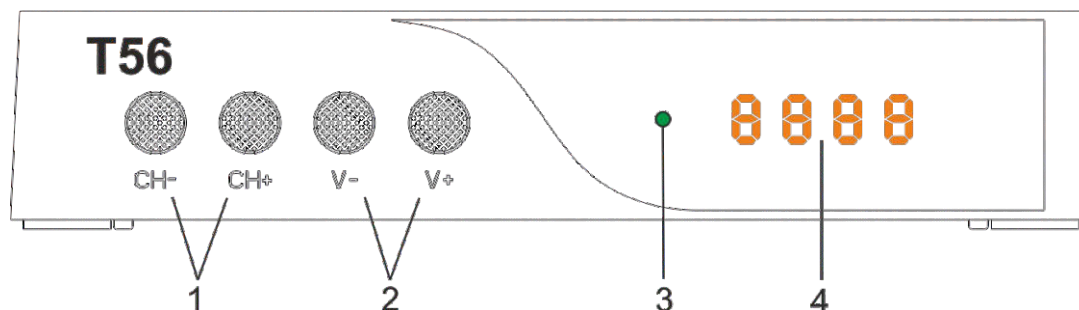

Рис.2 Задняя панель приёмника

1. Антенный вход для подключения ТВ антенны
2. Антенный выход для подключения телевизора
3. HDMI выход
4. Видео выход
- 5 и 6. Стереο аудио выход
7. Выход для блока питания от электросети

3. Боковая панель

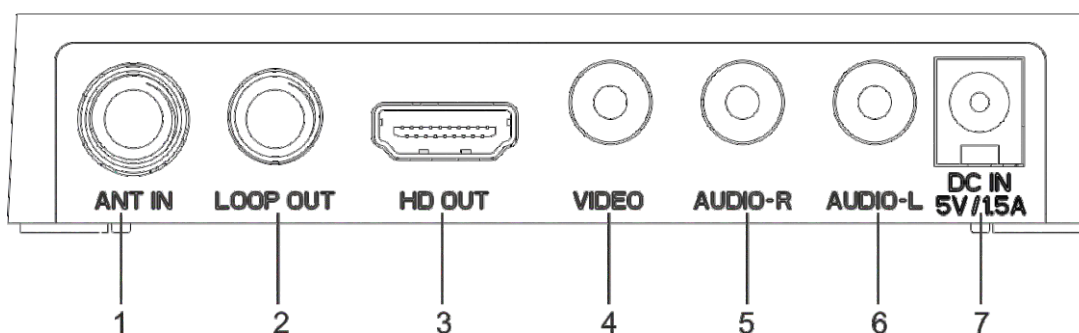
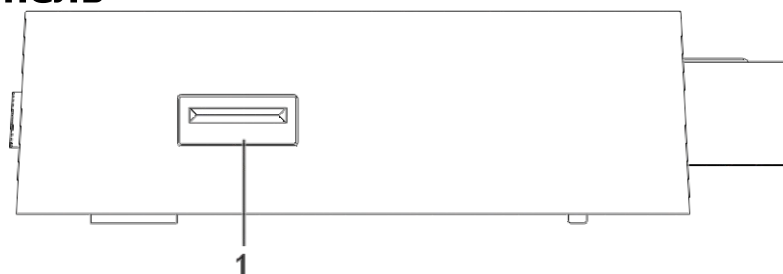

1. USB-порт

3. Пульт дистанционного управления



Рис.3 Пульт дистанционного управления

1	POWER	Включение/выключение устройства
2	0..9	Цифровые клавиши
3	AUDIO	Выбор звуковой дорожки
4	EPG	Телегид
5	MENU	Вызов основного меню
6,23	VOL-/ VOL+	Уменьшение/увеличение громкости
7,8	◀◀ ▶▶	Перемотка назад/вперед при воспроизведении медиафайла
9	II	Постановка на паузу воспроизведения медиафайла; активация функции "Timeshift"
10	▶	Запуск воспроизведения медиафайлов
11	TIMER	Вызов меню запланированных событий
12	ASPECT	Формат экрана (16:9/4:3)
13	TTX	Вход в режим телетекста
14	SUB-T	Выбор языка субтитров
15	RED GREEN YELLOW BLUE	Цветные клавиши используются для прокрутки страниц и для дополнительных команд в режиме меню
16	TV/RADIO	Переключение между режимами ТВ и радио
17	MUTE	Включение/выключение звука
18	INFO	Информация о текущем телеканале
19	FAV	Отображение и редактирование списка избранных телеканалов
20	Δ/∇	CH-/CH+ - Выбор предыдущего/следующего канала
21	EXIT	Выход из меню, из режима телетекст
22	OK	Подтверждение выбора параметра
24,25	PAGE+/ PAGE-	Страница вверх/вниз
26	■	Остановка воспроизведения медиафайла
27	REC (●)	Начало записи
28	RECALL	Возврат к предыдущему просмотренному телеканалу
29	USB	Быстрый доступ к мультимедиа

4. Установка элементов питания

1. Откройте крышку батарейного отсека на задней части пульта;
2. Вставьте две батарейки типа AAA (1.5V), соблюдая полярность.
3. Закройте крышку батарейного отсека.

1. Откройте крышку. 2. Вставьте батарейки. 3. Закройте крышку.



Рис.4 Установка батареек

Эффективный диапазон дистанционного управления

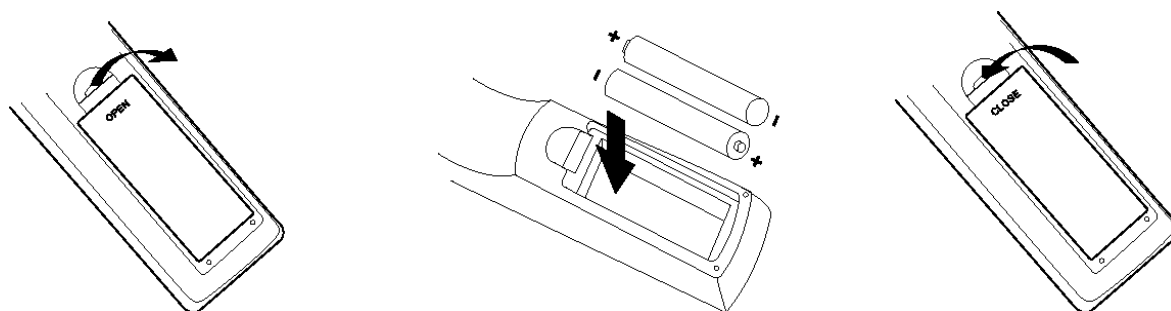

Рис.5 Зона Приема команд ПДУ

Внимание!

Не блокируйте приемный датчик дистанционного управления.

5. Подключение к внешним устройствам

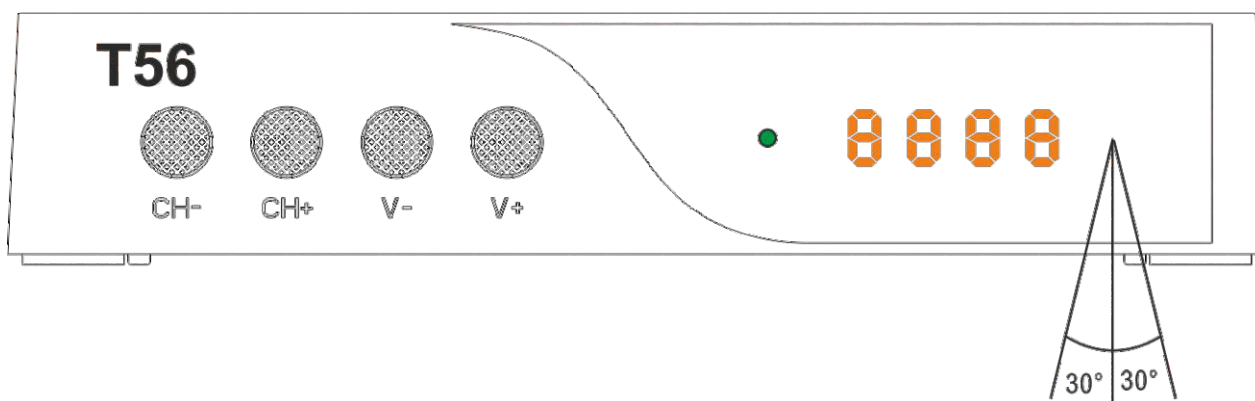
Внимание! Прежде, чем соединить цифровую приставку с любым электронным устройством, выключите сетевое питание, как приставки, так и устройства. Внимательно прочитайте руководство по эксплуатации присоединяемых устройств: телевизора, усилителя и т.п.



Рис.6 Схема подключения

6. Стартовое меню

После правильного выполнения всех соединений включите телевизор и убедитесь, что приёмник подключен к нему.

Нажмите клавишу [Power], чтобы включить приёмник. Если Вы впервые используете приставку или выполнили возврат к заводским установкам перед выключением, на экране появится стартовое меню «Гид по установке».

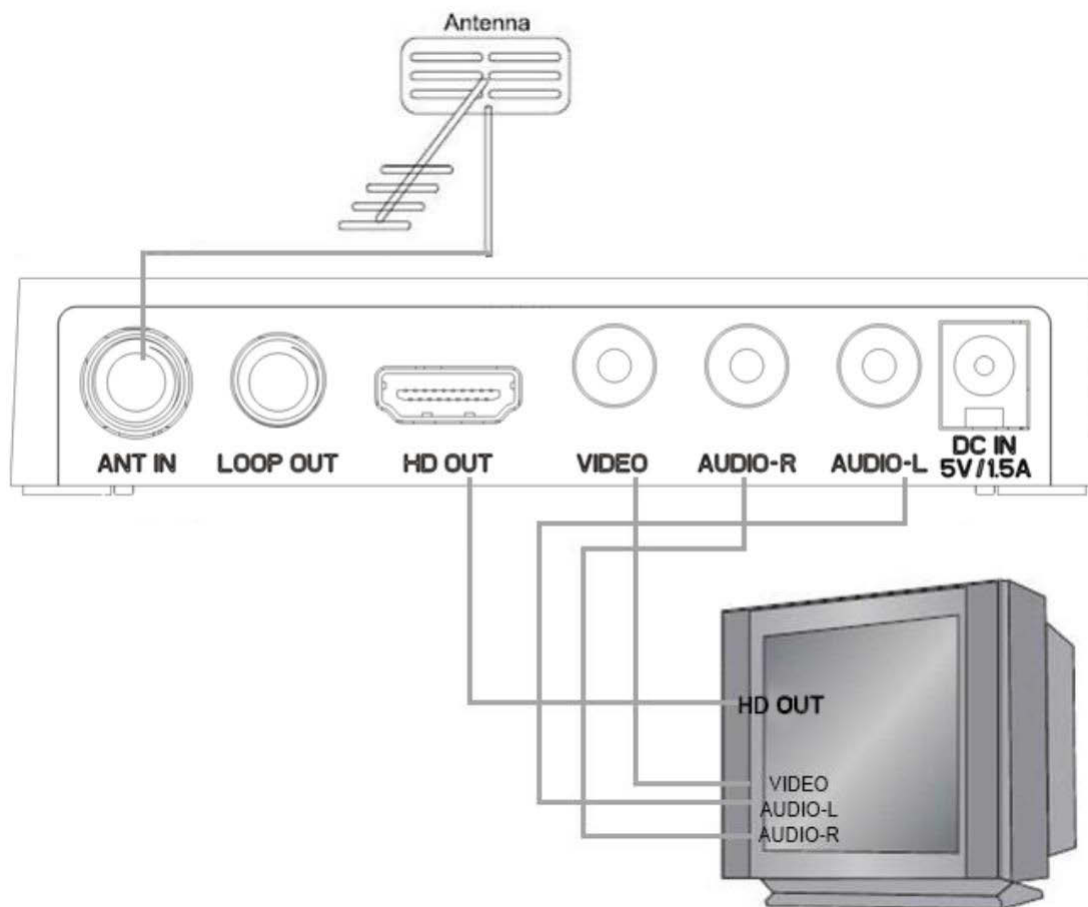

Рис.7 Стартовое меню

Язык меню

С помощью кнопок </> выберите наиболее удобный для Вас язык отображения основного меню.

Страна

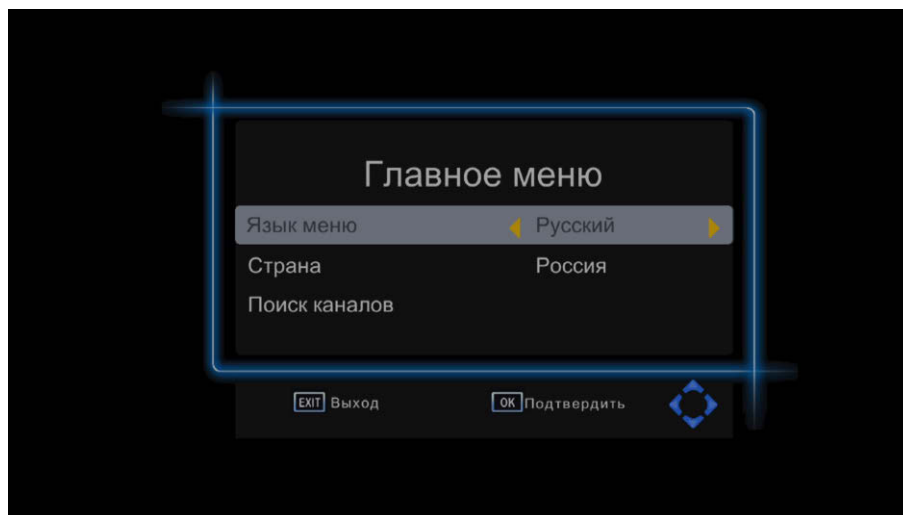
С помощью кнопок </> выберите страну, в которой Вы находитесь в данный момент.

Поиск каналов

С помощью кнопки [OK] или </> запустите автопоиск каналов.

Как только автопоиск будет завершен, Вы сможете смотреть телепередачи.

7. Основные операции

1. Поиск каналов

Нажмите клавишу [MENU] и выберите пункт «Поиск каналов» с помощью кнопок Δ/∇ . С помощью клавиш \leftarrow/\rightarrow выберите параметр, нажмите [OK] или \leftarrow/\rightarrow для изменения его значения. После окончания операции нажмите [EXIT] для выхода из данного пункта меню.



Рис.8 Поиск каналов

Авто поиск

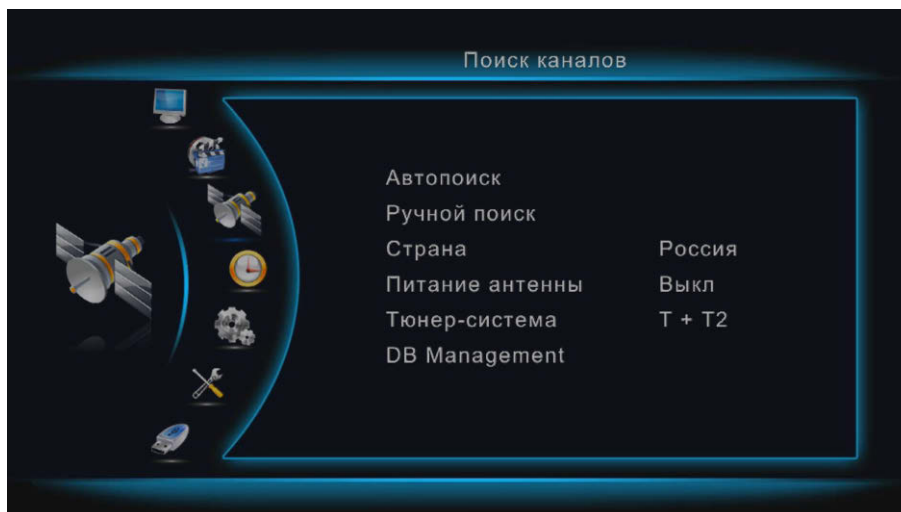

Рис.9 Авто поиск

Для автоматического поиска и сохранения каналов, выберите пункт меню «Авто поиск». При использовании данной функции все ранее сохраненные каналы будут перезаписаны. Для запуска авто поиска нажмите кнопку [OK]. Для отмены авто поиска каналов, нажмите кнопку [EXIT].

Ручной поиск

Для поиска и сохранения каналов без изменения сохраненного списка каналов выберите пункт меню «Ручной поиск». Для изменения номера канала, частоты, диапазона используйте кнопки [</>]. После выбора канала внизу появится шкала «Мощность» и «Качество» принимаемого сигнала. Для того, чтобы начать поиск, нажмите кнопку [OK]. Для выхода из режима ручного поиска нажмите кнопку [EXIT].

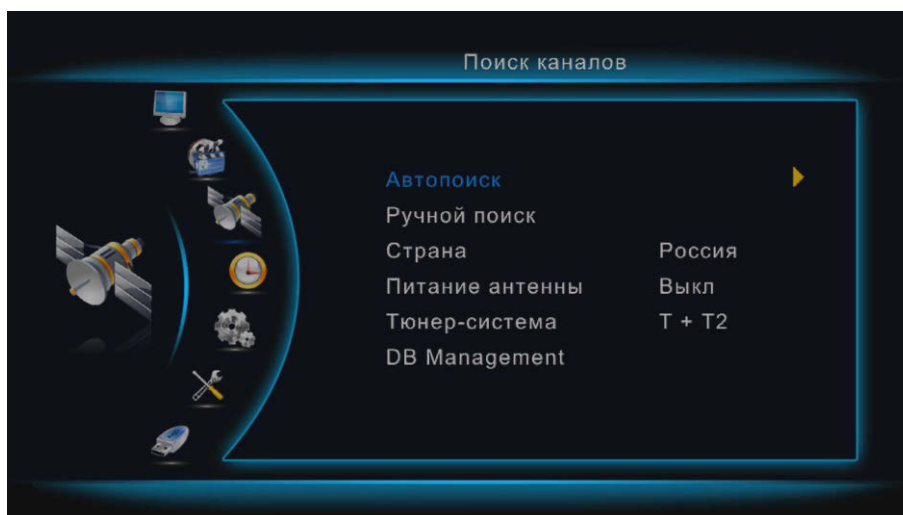

Рис.10 Ручной поиск

После того, как каналы будут найдены, они автоматически будут добавлены в список каналов. Если каналы не будут найдены, приставка автоматически выйдет из режима ручного поиска.

Страна

Выберите страну, в которой находитесь в данный момент.

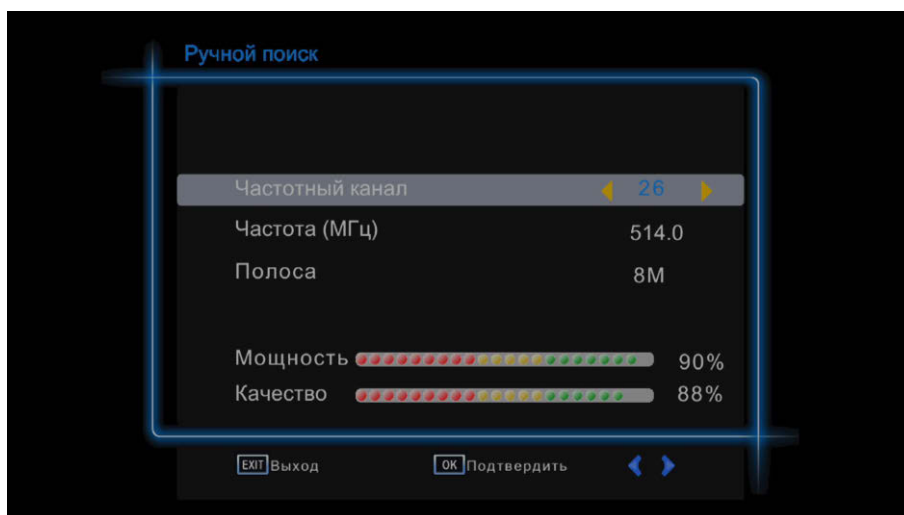
Питание антенны

Если к ресиверу подключена активная антенна, Вы можете включить питание антенны с помощью данной функции.

Тюнер-система

Данный пункт меню позволяет выбрать тип сигнала вещания: T; T2; T+T2.

2. Программы

Нажмите клавишу [MENU] и выберите пункт «Программы» с помощью кнопок [</>]. В данном пункте меню Вы сможете отредактировать список ТВ программ, посмотреть Телегид. С помощью навигационных клавиш [Δ/▽] выберите параметр, нажмите [OK] или [</>] для изменения его значения. После окончания операции нажмите [EXIT] для выхода из данного пункта меню.



Рис.11 Программы

Редактирование программ

С помощью данного пункта меню Вы можете отредактировать список ТВ каналов.

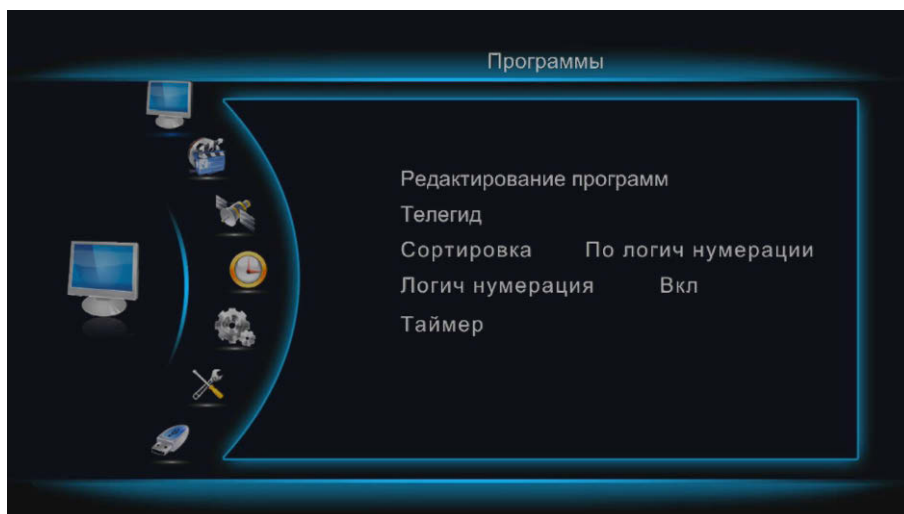

Рис.12 Редактирование программ

Для доступа в данный пункт меню необходимо ввести пароль. Пароль, установленный по умолчанию – 000000.

В пункте меню «Редактирование программ» доступны следующие операции:

Создание списков избранных программ

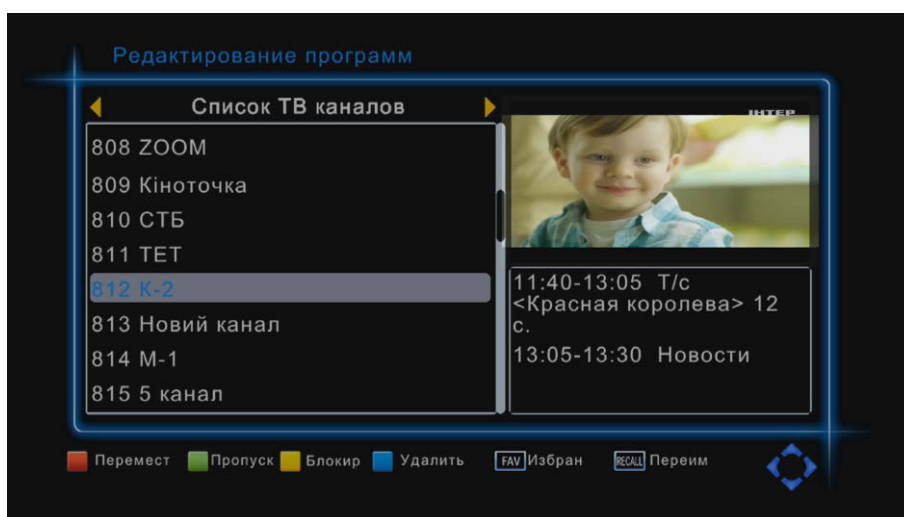
1. Выберите понравившийся Вам канал и нажмите кнопку [FAV]. Выберите тип списка (Видео; Новости; Спорт; Музыка). Справа от названия канала появится символ в виде звёздочки.
2. Повторите шаг 1, чтобы добавить другие понравившиеся Вам каналы.
3. Для подтверждения настроек и выхода из меню нажмите кнопку [EXIT].

Удаление каналов из списка «Избранных»

Выберите программу из списка «Избранных», нажмите кнопку [FAV]. Выберите пункт «Отменить» и нажмите [OK].

Удаление каналов

Выберите канал и нажмите синюю кнопку. Выберите вариант удаления (Один; Все) и нажмите [OK].

Перемещение каналов

Выберите канал и нажмите красную кнопку. Появится символ перемещения. Клавишами [Δ/∇] укажите местоположение канала и подтвердите кнопкой [OK].

Блокировка каналов

Выберите канал, который Вы хотите заблокировать, и нажмите желтую кнопку, после чего появится символ в виде замка. При необходимости повторите данную операцию для других каналов. Для сохранения блокировки нажмите кнопку [МЕНЮ] или [EXIT]. Для блокировки каналов потребуется ввести пароль, установленный по умолчанию – 000000. Для разблокирования каналов также используйте этот пароль.

Пропуск каналов

Выберите канал и нажмите зелёную кнопку, после чего появится символ [SKIP]. Подтвердите пропуск канала кнопкой [OK].

Сортировка

В данном пункте меню Вы можете выбрать один из способов сортировки ТВ каналов: по логической нумерации; по идентификатору сети (по ID сети); по названию программы; по идентификатору программы (по ID программы). Выберите необходимый способ сортировки кнопками [Δ/∇], подтвердите выбор кнопкой [OK].

Логическая нумерация

Выберите пункт меню «Логическая нумерация». Кнопками [$\triangleleft/\triangleright$] включите/выключите данную функцию.

Таймер

В данном пункте меню Вы можете настроить время автоматического включения и выключения устройства.

3. Телегид

Если Вы смотрите какую-либо телепередачу и хотите переключиться на другой канал в заданное время (к началу любимой передачи), выполните следующие действия:

- Нажмите [EPG] для вызова пункта меню «Телегид»;
- Выберите нужный телеканал, используя клавиши [$\triangleleft/\triangleright$];
- Выберите телепрограмму, на которую Вы хотите переключиться;
- Для перехода на страницу вверх используйте жёлтую кнопку, вниз – синюю кнопку. Во всплывающем окне Вы можете изменить дату и время;
- Нажмите [OK] для подтверждения запланированного события;

- Нажмите [EXIT], чтобы выйти из данного пункта меню.



Рис.13 Телегид

Расписание

Нажмите кнопку [TIMER], чтобы просмотреть список запланированных событий. Для добавления нового задания нажмите красную кнопку, для редактирования события – зелёную кнопку. Для удаления созданного задания нажмите синюю кнопку.

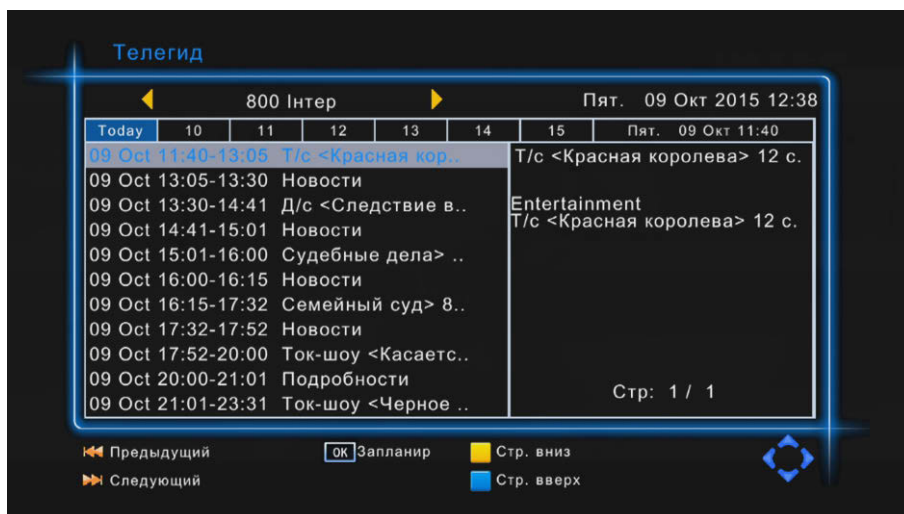

Рис.14 Расписание

Для записи нужной программы:

- Нажмите клавишу [EPG] для того, чтобы открыть пункт меню «Телегид»;
- Выберите телеканал, используя клавиши [◀/▶];
- С помощью клавиш [Δ/▽] выберите телепрограмму, которую Вы хотите записать;
- Нажмите [OK]. Во всплывающем окне Вы можете изменить канал, дату и время начала и конца записи, выбрать функцию повтора записи;
- Выберите значение «Запись» в пункте «Режим»;

- Нажмите [EXIT].

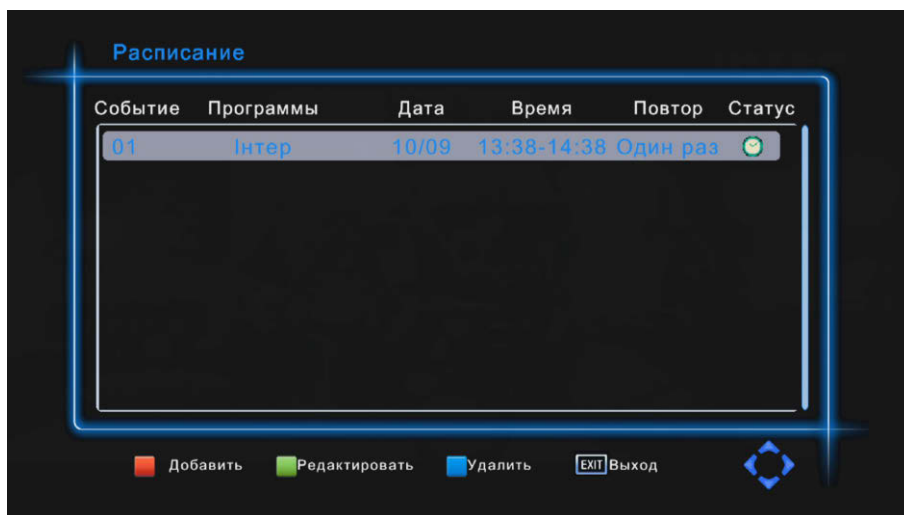
За несколько секунд до записи программы появится предупреждение с отсчетом времени до начала записи. Чтобы посмотреть все запланированные записи, нажмите синюю кнопку. Чтобы удалить запись, выделите ее и нажмите синюю кнопку.



Рис.15 Добавить событие

4. Время

Нажмите клавишу [MENU] и выберите пункт «Время». В этом пункте меню Вы сможете настроить часы и задать время перехода устройства в спящий режим. Используйте навигационные клавиши [Δ/∇] для выбора параметра и [\leftarrow/\rightarrow] для его настройки. Нажмите [EXIT] для выхода из данного пункта меню.

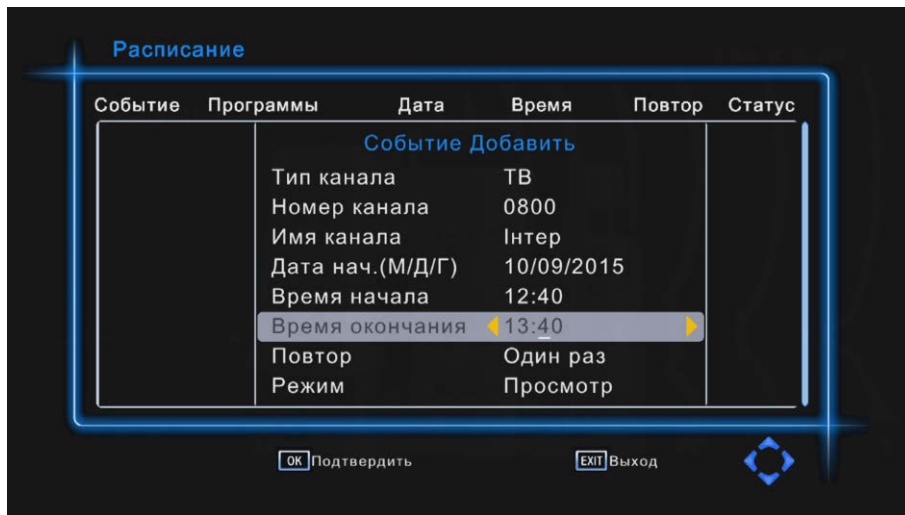

Рис.16 Время

Разница во времени

Выберите автоматический или ручной режим для настройки часовых поясов GMT.

Регион

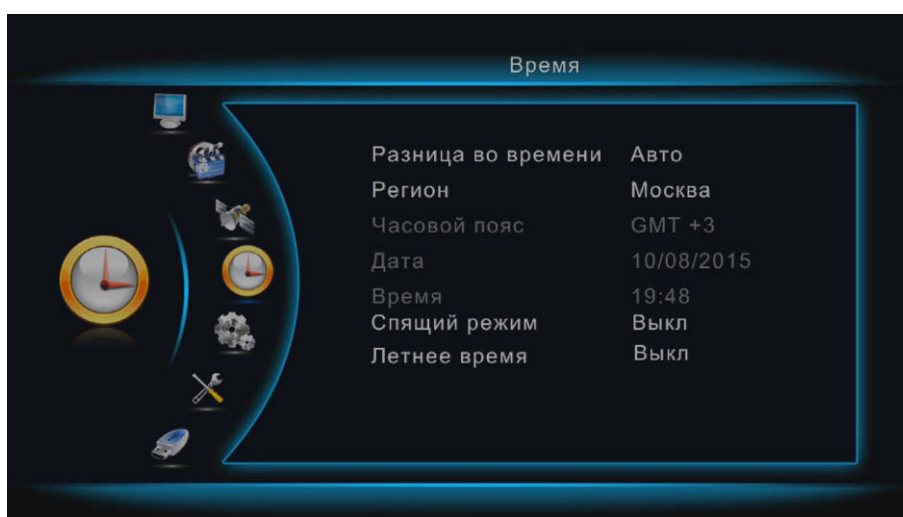
Выберите Ваш регион.

Временная зона

Выберите часовой пояс Вашего региона, если в пункте «Разница во времени» Вы выбрали «Вручную».

Дата

Установите текущую дату, если в пункте «Разница во времени» Вы выбрали «Вручную».

Время

Установите текущее время, если в пункте «Разница во времени» Вы выбрали «Вручную».

Спящий режим

Данный приёмник может автоматически переходить в спящий режим по истечении указанного промежутка времени (15, 30, 45, 60, 90 или 120 минут).

Летнее время

В данном пункте меню Вы можете настроить автоматический переход устройства на летнее время (Вкл) либо отключить данную функцию (Выкл).

5. Изображение

Нажмите клавишу [MENU] и выберите пункт «Изображение».

В данном пункте меню Вы можете настроить параметры изображения устройства. С помощью навигационных клавиш [</> , Δ/∇] выберите нужный параметр и нажмите [OK] для его настройки. Для выхода из данного пункта меню нажмите клавишу [EXIT].



Рис.17 Изображение

Соотношение сторон

В данном пункте меню Вы можете выбрать нужное соотношение сторон экрана: 16:9 Широкий экран; 16:9 Letterbox; 16:9 Pan&Scan; 4:3 Letterbox; 4:3 Pan&Scan; 4:3 Полный экран.

Разрешение

Для улучшения качества изображения в данном пункте меню Вы можете выбрать варианты разрешения: 1080i; 1080p; 576p; 720p.

Формат ТВ

Для корректировки цветности изображения в данном пункте меню Вы можете выбрать формат NTSC или PAL.

Прозрачность меню

В данном пункте меню Вы можете изменить настройки прозрачности меню.

6. Опции

Нажмите клавишу [MENU] и выберите пункт «Опции». В данном пункте меню Вы сможете выбрать необходимый язык меню, субтитров и звуковых дорожек. Используйте навигационные клавиши [Δ / ∇] для выбора параметра и [\leftarrow / \rightarrow] для его настройки. Нажмите [EXIT] для выхода из данного пункта меню.



Рис.18 Опции

Язык меню

Выберите подходящий язык меню.

Язык субтитров

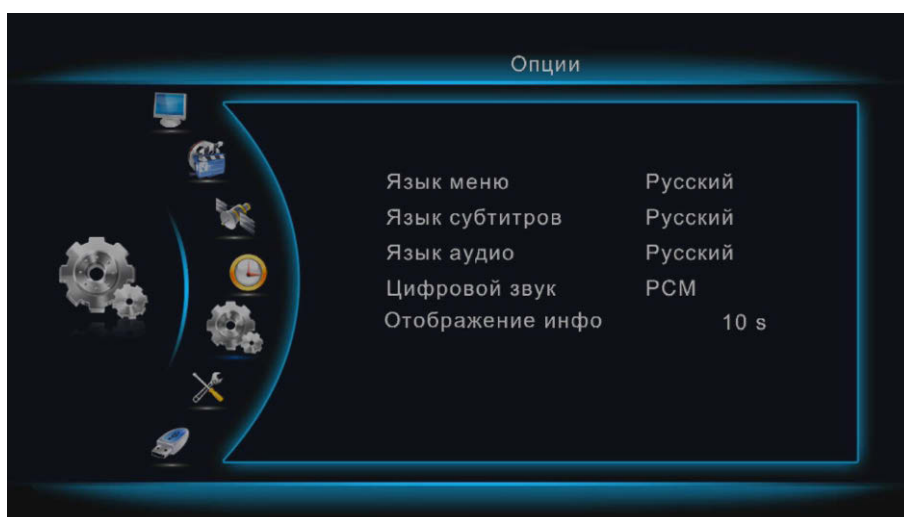
Выберите подходящий язык субтитров.

Язык аудио

Выберите подходящий язык аудио дорожек.

Цифровой звук

Выберите подходящий вариант звука.

Отображение инфо

Выберите необходимый временной интервал отображения информационной таблицы при переходе с канала на канал.

7. Система

Нажмите клавишу [MENU] и выберите пункт «Система». В данном пункте меню доступны системные настройки.

Используйте навигационные клавиши [Δ/∇] для выбора параметра и [$\triangleleft/\triangleright$] для его настройки. Нажмите [EXIT] для выхода из данного пункта меню.



Рис.19 Система

Родительский контроль

Вы можете ограничить доступ к телеканалам, нежелательным для просмотра детьми. Для того, чтобы ограничить доступ к каналу или разблокировать его, необходимо ввести пароль, установленный по умолчанию – 000000, или Ваш собственный пароль.

Возврат к заводским установкам

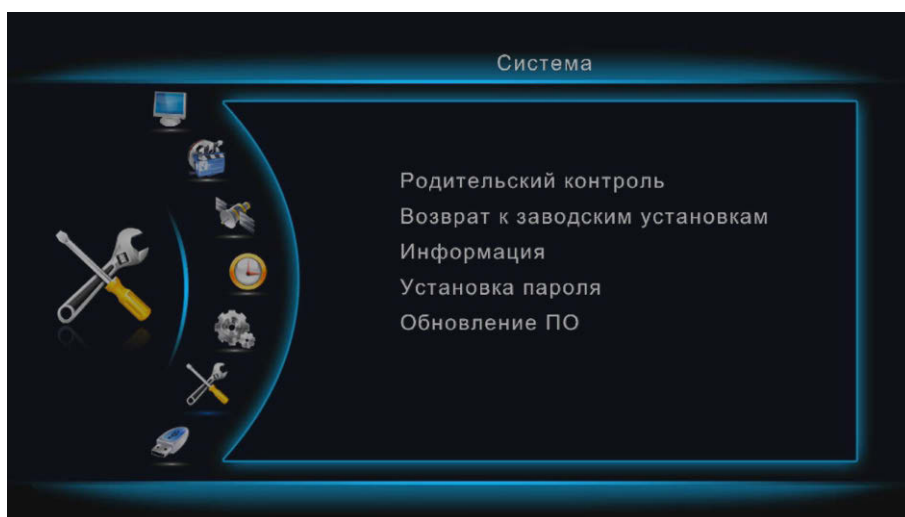
В данном пункте меню Вы можете выполнить возврат к заводским установкам.

Внимание! При выполнении данной операции устройство «обнулится», сохранённые ТВ- и радио-каналы будут удалены.

Информация

При активации данной функции на экран выводится информация о текущей версии встроенного программного обеспечения и аппаратной платформе приёмника.

Установить пароль

Данная функция позволяет установить Ваш собственный пароль (заменить пароль, установленный по умолчанию, на новый) для доступа к настройкам блокировок и для выполнения возврата к заводским установкам.

Для смены пароля введите старый пароль или пароль, установленный по умолчанию – 000000. Затем введите новый пароль и

подтвердите его повторным вводом. Нажмите [OK] для сохранения нового пароля. Для выхода из данного пункта меню нажмите кнопку [EXIT].

Обновление П.О.

Внимание! Обновление программного обеспечения приёмника рекомендуется производить строго под руководством Вашего поставщика или авторизованного специалиста. Производитель не несёт ответственности за неисправность устройства, возникшую в результате обновления П.О. с помощью некорректных версий прошивки.

8. USB



Рис.20 USB

Нажмите клавишу [MENU] и выберите пункт «USB».

В данный приёмник встроен USB мультимедиа интерфейс, с помощью которого Вы можете проигрывать аудио- и видео-файлы, а также просматривать фотографии в форматах MP3, WMA, JPEG, BMP, AVI, MKV и т.д. Используйте навигационные клавиши [◀/▶] для выбора параметра и кнопку [OK] для его настройки. Нажмите [EXIT] для выхода из данного пункта меню. Устройство осуществляет воспроизведение файлов с USB-носителей емкостью до 1Тб с системами FAT/FAT-32.

Мультимедиа

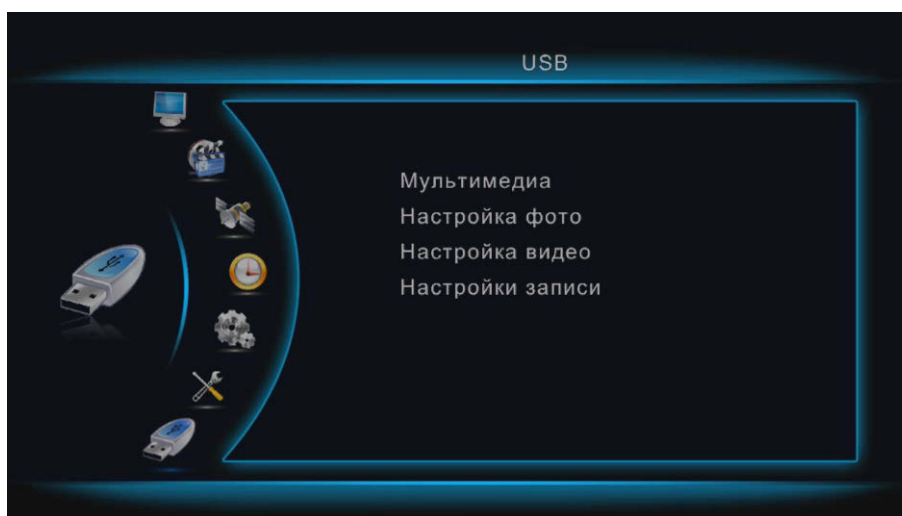

Рис.21 Мультимедиа

Если USB-носитель не вставлен в порт, на экране появится сообщение «USB устройство не найдено». При подключении USB-носителя приёмник автоматически распознает его. Для просмотра мультимедиа файлов (музыка, фото, фильмы, записи) выберите соответствующие пиктограммы и нажмите [OK].

Запись

В данном пункте меню можно узнать информацию о USB-устройстве, а также отформатировать его.

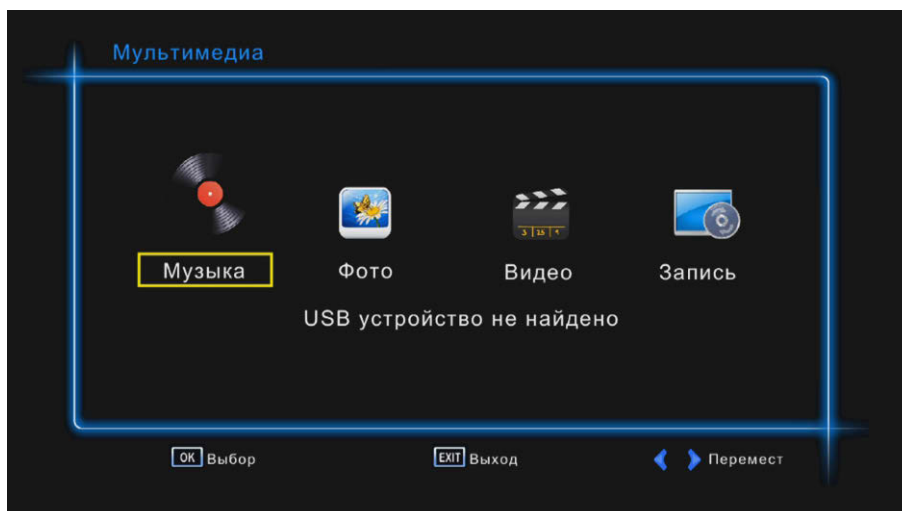
Внимание!

1. USB-интерфейс совместим с большинством USB-носителей, таких как внешние жесткие диски, цифровые фотокамеры и т.д. Если при обнаружении устройства произошла ошибка, возможно, данное устройство не поддерживается программным обеспечением приставки, и это не означает, что приёмник неисправен;

2. USB-порт поддерживает напряжение 5V и максимальный ток 500mA. Если Вы хотите подключить к приставке внешний жесткий диск, он должен иметь внешнее питание;

3. Иногда скорость чтения файлов с USB-носителей может снижаться, например, это может произойти, при попытке воспроизведения файла большого размера. Снижение скорости чтения файлов не является неисправностью приставки;

4. Не отсоединяйте USB-носитель в процессе воспроизведения файлов. Производитель не несет ответственности за возможную потерю данных;

5. Даже если формат файла соответствует воспроизводимым, некоторые файлы, закодированные особым образом, не могут быть воспроизведены.

Настройка фото

В данном пункте меню Вы можете настроить время и режим показа слайдов, а также изменить соотношение сторон экрана при просмотре.

Настройка видео

В данном пункте меню Вы можете настроить фон, цвет и размер субтитров.

Настройка записи

С помощью данной функции Вы сможете записывать телепередачи на USB-носитель. Для записи телепередачи подключите USB-носитель к приёмнику.

Используйте кнопки (Δ/∇), чтобы выбрать необходимую настройку и кнопки [\leftarrow/\rightarrow] или [OK] для выбора. Для выхода из данного раздела меню нажмите кнопку [EXIT].



Рис.22 Настройка записи



Рис.23 Записывающее устройство

При использовании функции «Запись» приставка автоматически создаёт папку «HBPVR» на Вашем USB-устройстве. Все записи будут сохранены в этой папке и будут названы согласно дате и времени записи. Вы можете переименовывать, воспроизводить и удалять записи в этой папке.

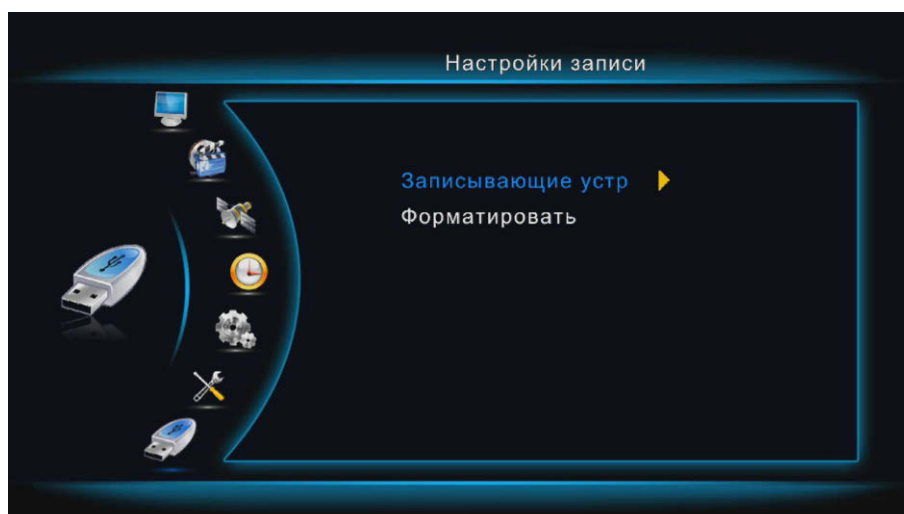
9. Функция «Timeshift»

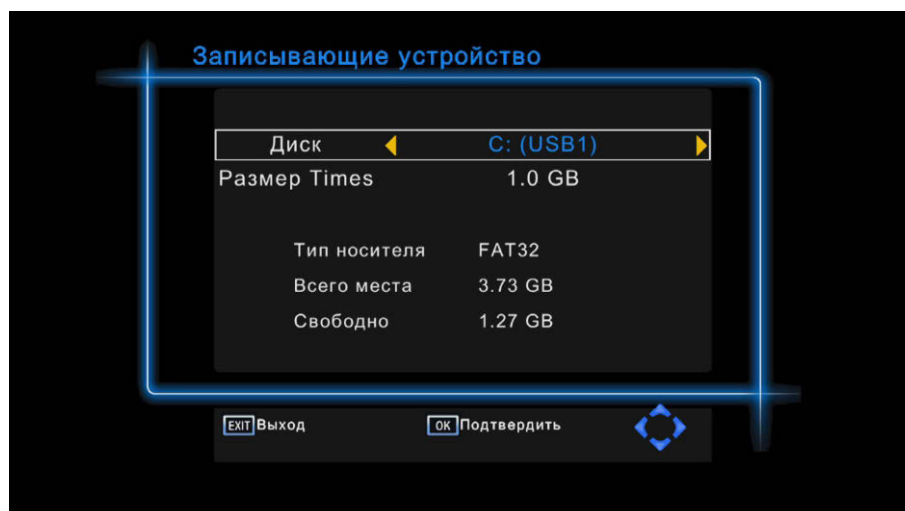

Рис.24 Функция «Timeshift»

Функция «Timeshift» резервирует часть дискового пространства USB-носителя и производит непрерывную фоновую запись выбранного канала. Функция «Timeshift» позволяет сделать паузу в просмотре, например, если Вас отвлек телефонный звонок, либо отмотать запись назад и продолжить просмотр с того места, на котором он был прерван. Вы можете несколько раз посмотреть интересный момент, например футбольного матча, и также не пропустить следующее за ним развитие событий. Можно (в случае наличия достаточного места на USB-диске) просто записывать трансляцию любимого канала круглосуточно и затем просматривать эфир сразу за несколько дней. Вы также можете одновременно производить запись одной телепрограммы и смотреть другой канал (в пределах одного мультиплекса), если интересные Вам передачи «накладываются» друг на друга по времени.

Присоедините внешнее USB-устройство к USB-порту цифровой приставки. Убедитесь, что на USB-устройстве достаточно свободного места для записи (более 2Гб, из расчёта 90 минут записи = 2Гб). Во время просмотра телепередачи, если Вам необходимо отойти на некоторое время, нажмите кнопку паузы [II]. Трансляция будет автоматически поставлена на паузу. Начнется запись с отложенным просмотром. После старта записи, нажмите клавишу [Play] на пульте ДУ. Внизу экрана появится статус-панель с отсчетом времени, функция «Timeshift» включена. Вы можете перематывать записываемый видеоряд

назад/вперед, ставить на паузу, как при воспроизведении обычного видеофайла. Для остановки записи нажмите клавишу [STOP]. Используйте клавишу [INFO] для отображения информации о записи с отложенным просмотром.

10. Функция «Быстрая запись»

Во время просмотра телепередачи нажмите клавишу [REC]. На экране появится сообщение «Начало записи, подождите». Когда приставка находится в режиме записи в верхнем углу экрана отображается специальный символ записи и отсчёт времени записи. Для того, чтобы остановить запись, повторно нажмите клавишу [REC].



Рис.25 Быстрая Запись

Выход из режима записи

Повторно нажмите клавишу [REC] на пульте ДУ. Запись прекратится. Символ и отсчёт времени записи исчезнут с экрана.

11. Быстрая настройка функции «Спящий режим»

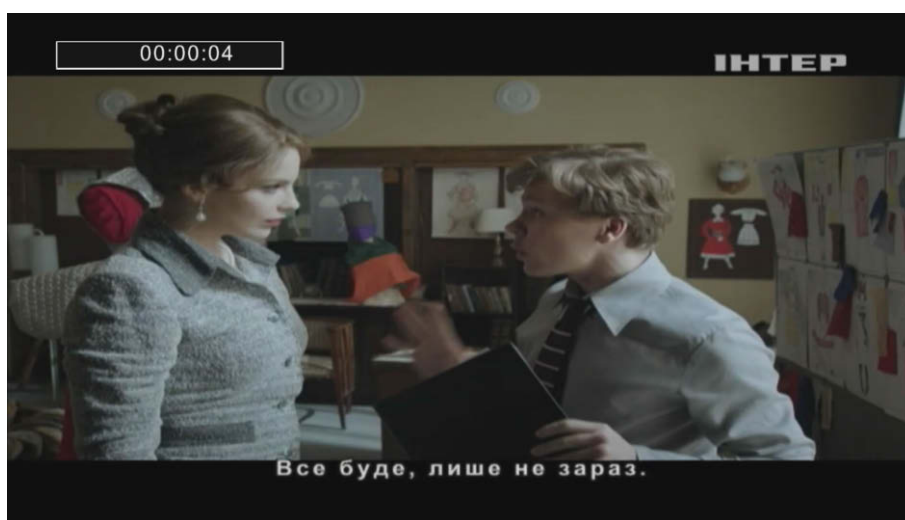

Рис.26 Спящий режим

Быстрый доступ к функции «Спящий режим» осуществляется нажатием зелёной кнопки на пульте ДУ. Повторным нажатием зелёной кнопки выберите временной отрезок, по истечении которого приёмник перейдёт в спящий режим (15, 30, 45, 60, 90, 120 минут).

8. Устранение возможных неполадок

При возникновении неисправностей в работе цифровой приставки попробуйте выключить и снова включить ее. Для устранения неисправностей можно также воспользоваться приведенной ниже таблицей. Если устранить неисправность самостоятельно не получилось, обратитесь за помощью к авторизованным специалистам.

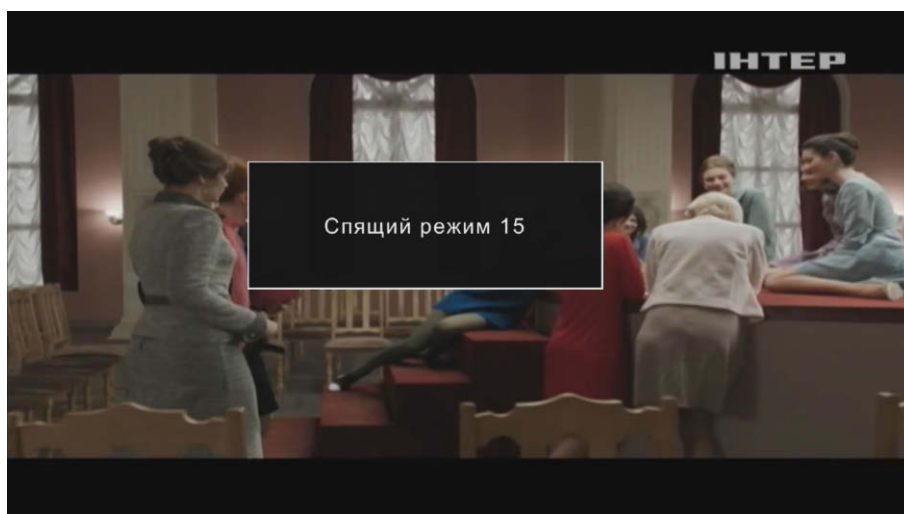
Проблема	Возможная причина	Решение
Нет изображения	Отключен кабель питания	Подсоедините кабель питания
	Электропитание отключено	Включите электропитание
Надпись «Нет сигнала»	Не присоединен антенный кабель	Подсоедините антенный кабель
	Неисправность антенного кабеля	Проверьте антенный кабель
	Слабый эфирный сигнал	Поменяйте расположение антенны
Отсутствует звук	Аудио-кабель не подключен или подключен некорректно	Проверьте подключение аудио-кабеля
	Включен режим «Без звука»	Отключите функцию «Без звука»
	Звуковая дорожка не поддерживается	Попробуйте переключиться на другую дорожку
Нет изображения, при этом звук присутствует	AV-кабель не подключен или подключен некорректно	Проверьте подключение кабеля
	Приёмник находится в режиме «Радио»	Нажмите клавишу [TV/Radio] на пульте ДУ для перехода в ТВ режим
Пульт ДУ не работает	Разрядились элементы питания	Вставьте новые батарейки
	Выносной ИК-порт закрыт посторонними предметами	Уберите мешающие приёму сигнала предметы
Картинка «рассыпается»	Слишком слабый эфирный сигнал	Поменяйте расположение антенны

9. Технические характеристики

Тюнер	
Модуляция	COFDM(QPSK/QAM16/QAM64)
Полоса частот RF	7MHz, 8MHz
Диапазон частот	VHF: 177.5-226.5 MHz UHF: 474-866 MHz
Демодуляция	
Стандарт	ISO/IEC 13818-2 specification and H.264
Декодер FEC	1/2,2/3,3/4,5/6,7/8
Объём оперативной памяти	64 MB
Внутренняя память	4 MB NOR FLASH
Видео	
Стандарт	ISO/IEC 13818-2 and ISO/IEC 14496-10
Видео декодер	MPEG-2 SD/HD (MP@ML and MP@HL), MPEG-4 H.264/AVC SD/HD JPEG, BMP, PNG, Motion JPEG, AVI, VOB, MOV, MKV
Разрешение видео	480i, 480p, 576i, 576p, 720p, 1080i, 1080p
Формат экрана	4:3, 16:9, Auto
Аудио	
Стандарт	MPEG-1 Layer I & II, MPEG-2 Layer II, AAC, MP3, HE-AAC
Передняя панель	
USB	USB2.0 interface
Задняя Панель	
Выход HDMI	Digital HDTV video output with HDCP. HDMI version 1.2
Вход антенны	IEC169-2 Female
Выход антенны	IEC169-2 Male
IR Кабель	Выход выносного ИК-порта
AV Выход	Выход видео- и аудио-сигнала
Питание	
Входное напряжение	DC 5V/1.5A

Потребляемая мощность	Max 7.5W
Потребляемая мощность в режиме ожидания	<1W
Габариты	
Вес	0,40 кг
Размеры	120*90*25 мм
Рабочая температура	
Рабочая температура	0 – 45 °С

Уважаемые покупатели!

Производитель оставляет за собой право изменять технические характеристики, дизайн и алгоритмы работы устройства без предварительного уведомления! Все иллюстрации, приведенные в данной инструкции, являются схематическими изображениями объектов и могут отличаться от их реального внешнего вида.

После окончания срока эксплуатации устройство необходимо утилизировать отдельно от бытовых отходов. Для предотвращения нанесения вреда окружающей среде и здоровью людей от неконтролируемой ликвидации отходов, не выбрасывайте данное устройство с бытовым мусором, а утилизируйте его с ближайшем центре утилизации. Частным лицам для получения информации о правилах утилизации, принятых на территории их проживания, необходимо связаться с отделом утилизации отходов местного органа управления.

Страна происхождения: Китай

Производитель: «ПРИМУС ИНТЕРПЭРЕС ЛТД»

Флэт А, 14/Ф, Рей Сентер, 88 Хунг То Роуд,

Кван Тонг, Коулун, Гонконг

Товар сертифицирован

Гарантия – 12 месяцев

Сервисный центр в РФ: +7 499 136-78-98

e-mail: support@galaxy-innovations.ru

World Vision®

HD тюнер - PVR - HDMI - USB 2.0 відеоплеєр



Цифровий ТВ приймач «World Vision T56»



Шановні покупці!
Перед налаштуванням і підключенням медіаплеєра ресивера, уважно прочитайте дану інструкцію, не забувайте про неї на протязі користування ресивером

DVB® T2

Шановні покупці!

Перед налаштуванням і підключенням цифрового ресиверу уважно прочитайте дану інструкцію, а також звертайтеся до неї в разі необхідності.

ЗАГАЛЬНА ІНФОРМАЦІЯ ІНСТРУКЦІЯ З ТЕХНІКИ БЕЗПЕКИ:

10) Перед налаштуванням і підключенням цифрового ресиверу уважно прочитайте дану інструкцію, а також звертайтеся до неї в разі необхідності. Слідуйте усім інструкціям і звертайте особливу увагу на попереджувальні знаки.

11) Вимикайте пристрій з мережі живлення, якщо Ви не збираєтесь використовувати його упродовж значного часу. Під час дощу з грозою необхідно вимкнути пристрій від мережі живлення, а також від'єднати антенний кабель. Не торкайтесь до штекеру антенного кабелю.

12) Не закривайте вентиляційні отвори пристрою, щоб не перешкоджати відводу тепла і попередити перегрів. Для попередження перегріву не ставте пристрій поблизу джерел тепла, таких як батареї і нагрівальні пристрої.

13) Встановіть ресивер так, щоб забезпечити навкруги нього вільний простір (7-10 см). Не закривайте вентиляційні отвори, щоб повітря могло вільно циркулювати.

14) Уникайте потрапляння вологи усередину пристрою. Не допускайте дії води у вигляді капель або бризок на апаратуру і встановлення на неї ємкостей з рідинами, таких, як квіткові вази.

15) Не ставте на пристрій ємкості з рідинами, дрібні предмети, які можуть потрапити усередину пристрою. У разі потрапляння усередину пристрою сторонніх предметів, зверніться у центр обслуговування за кваліфіційною допомогою.

16) Розетка повинна бути заземлена. А також необхідно забезпечити легкий доступ до розетки і кабелю живлення. Перед підключенням ресиверу до електромережі переконайтеся, що кабель мережі і електрична розетка не мають пошкоджень і забезпечують надійний контакт. Кабель живлення не повинен бути деформованим або зігнутих. Не кладіть ніякі предмети на кабель живлення і антенний кабель. Забороняється вмикати приставку в електромережу, напруга якої нижче 110В або вище 242В, а частота змінного струму

відрізняється від 50/60Гц.

17) Не піддавайте пристрій надмірним вібраціям, а також уникайте його падінь, які можуть привести до пошкодження корпусу і електронних компонентів і скорочення строку служби пристрою. Постарайтесь розмістити пристрій у місці, що є недоступним для дітей.

18) Для попередження пошкодження пристрою, а також ураження електричним струмом, оберігайте пристрій від впливу води і вологи. Не намагайтесь самостійно розібрати пристрій. Проводити технічне обслуговування і ремонт дозволяється тільки спеціалістам сервісної служби!

Зміст

1. Комплектація цифрової приставки
2. Передня і задня панелі
3. Пульт дистанційного керування
4. Встановлення елементів живлення
5. Підключення до зовнішніх пристроїв
6. Стартове меню
7. Основні операції
 - 12) Пошук каналів
 - 13) Програми
 - 14) Телегід
 - 15) Час
 - 16) Зображення
 - 17) Опції
 - 18) Система
 - 19) USB
 - 20) Функція «Timeshift»
 - 21) Функція «Швидкий запис»
 - 22) Швидке налаштування функції «Сплячий режим»
8. Усунення можливих несправностей
9. Технічні характеристики

1. Комплектація цифрової приставки

Перед налаштуванням, будь ласка, перевірте вміст коробки.

До комплектації входять:

- Цифрова приставка – 1 шт;
- Пульт дистанційного керування – 1 шт;
- Елементи живлення AAA – 2 шт;
- Зовнішній блок живлення – 1 шт;
- Кабель 3RCA-3RCA – 1 шт;
- Інструкція з експлуатації – 1 шт.

2. Передня і задня панелі

1. Передня панель



Рис.1 Передня панель приймача

1. Перемикання каналів вперед/назад
2. Зміна гучності вгору/вниз
3. ІЧ-приймач пульта ДК
4. Світлодіодний дисплей

2. Задня панель

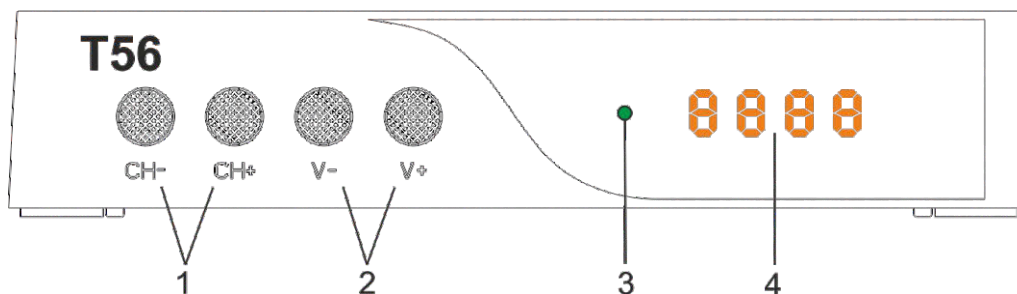

Рис.2 Задня панель приймача

1. Антенний вхід для підключення ТВ антени
2. Антенний вихід для підключення телевізору
3. HDMI вихід
4. Відео вихід
- 5 и 6. Stereo і аудіо вихід
7. Вихід для блоку живлення від електромережі.

3. Бокова панель

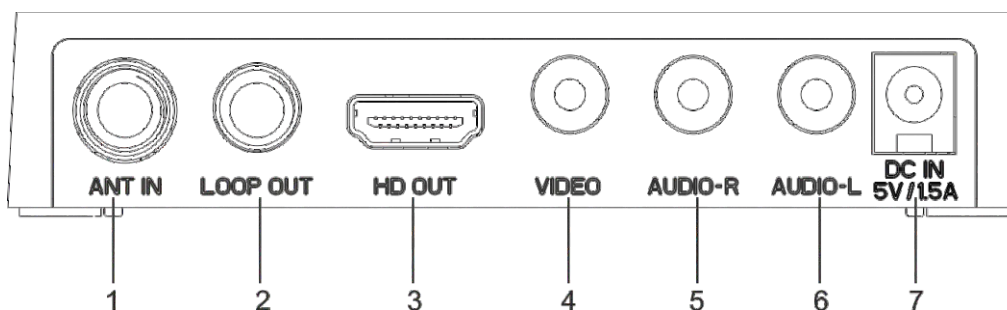

1. USB Вихід

3. Пульт дистанційного керування



Рис.3 Пульт дистанційного керування

1	POWER	Вкл/Викл пристрою
2	0..9	Цифрові клавіши
3	AUDIO	Вибір звукової доріжки
4	EPG	Телегід
5	MENU	Виклик основного меню
6,23	VOL-/ VOL+	Зменшення/Збільшення гучності
7,8	◀◀ ▶▶	Перемотка назад/вперед при програванню медіафайлу
9	II	Постановка на паузу програвання медіафайлу; активація функції "Timeshift"
10	▶	Запуск програвання медіафайлів
11	TIMER	Виклик меню запланованих подій
12	ASPECT	Формат екрану (16:9/4:3)
13	TTX	Вхід у режим телетексту
14	SUB-T	Вибір мови субтитрів
15	RED GREEN YELLOW BLUE	Кольорові клавіши використовуються для прокрутки сторінок і для допоміжних команд у режимі меню
16	TV/RADIO	Перемикання між режимами ТВ і Радіо
17	MUTE	Вкл/Викл звуку
18	INFO	Інформація про поточний телеканал
19	FAV	Відображення і редагування списку обраних телеканалів
20	Δ/∇	CH-/CH+ - Вибір попереднього/наступного каналу
21	EXIT	Вихід із меню, із режиму телетексту
22	OK	Підтвердження вибору параметра
24,25	PAGE+/ PAGE-	Сторінка вгору/вниз
26	■	Зупинка програвання медіафайлу
27	REC (●)	Початок запису
28	RECALL	Повернення до попереднього телеканалу, що переглядався
29	USB	Швидкий доступ до мультимедіа

4. Встановлення елементів живлення

4. Відкрийте кришку батарейного відсіку на задній частині пульта;

5. Встановіть дві батарейки типу AAA (1.5V), згідно полярності.

6. Закрийте кришку батарейного відсіку.

2. Відкрийте кришку. 2. Встановіть батарейки. 3. Закрийте кришку.



Рис.4 Встановлення батарейок

Ефективний діапазон дистанційного керування

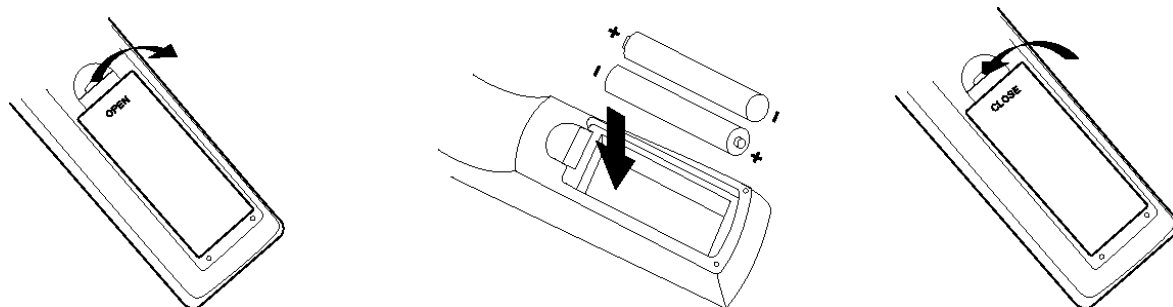

Рис.5 Зона прийому команд ПДК

Увага!

Не блокуйте приймальний датчик дистанційного керування.

5. Підключення до зовнішніх пристроїв

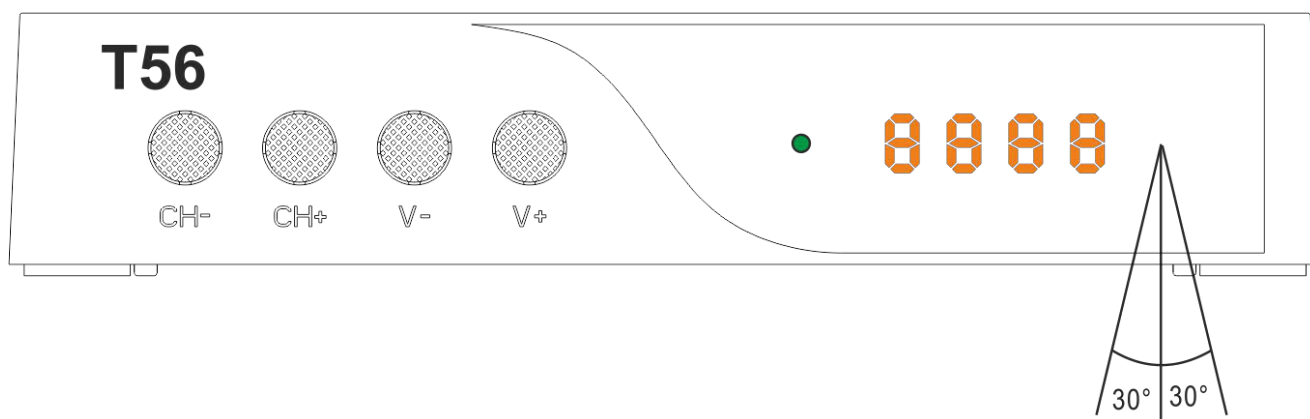
Увага! Перед тим як з'єднати цифрову приставку з любым електронним пристроєм, вимкніть мережеве живлення, як приставки, так і пристрою. Уважно прочитайте інструкцію по експлуатації пристроїв, що під'єднуються: телевізора, підсилювача і т.п.



Рис.6 Схема підключення

6. Стартове меню

Після правильного виконання всіх з'єднань, включити телевізор і переконайтеся, що приймач підключено до нього.

Натисніть клавішу [Power], щоб включити приймач. Якщо Ви вперше використовуєте приставку або виконали повернення до заводських налаштувань перед вимкненням, на екрані з'явиться стартове меню «Гід по налаштуванню».

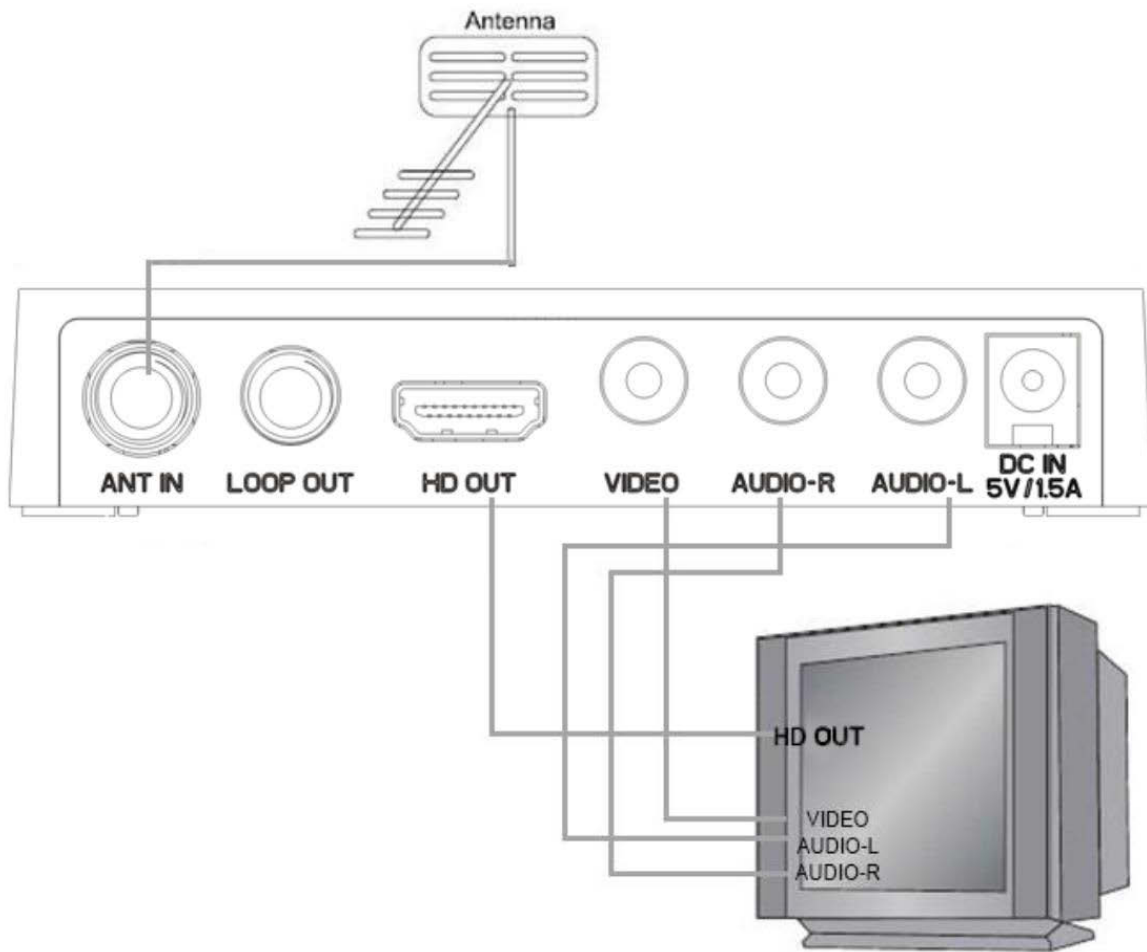

Рис.7 Стартове меню

Мова меню

За допомогою кнопок </> оберіть найбільш зручну для Вас мову відображення основного меню.

Країна

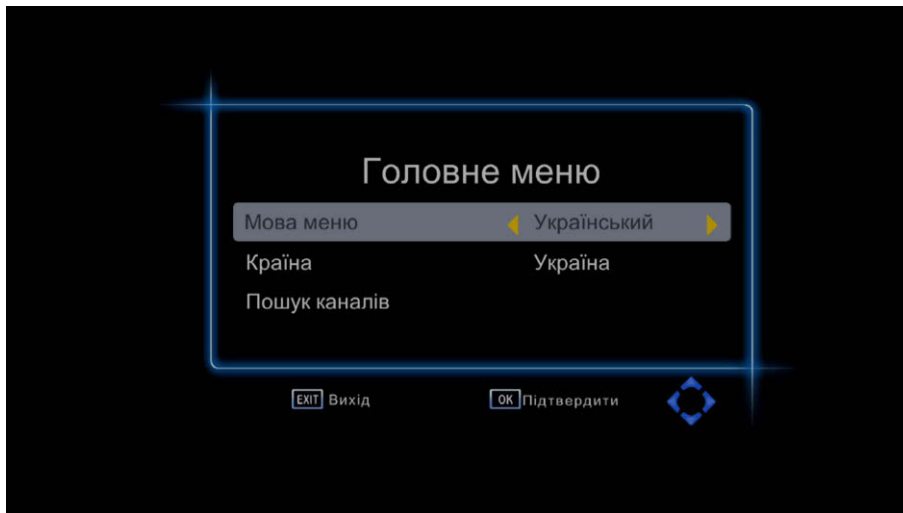
За допомогою кнопок </> оберіть країну, у якій Ви знаходитесь на даний момент.

Пошук каналів

За допомогою кнопки [OK] або </> запустіть автопошук каналів. Як тільки автопошук буде завершено, Ви зможете дивитися телепередачі.

7. Основні операції

1. Пошук каналів

Натисніть клавішу [MENU] і оберіть пункт «Пошук каналів» за допомогою кнопок Δ/∇ . За допомогою клавіш \leftarrow/\rightarrow оберіть параметр, натисніть [OK] або \leftarrow/\rightarrow для зміни його значення. Після закінчення операції натисніть [EXIT] для виходу із даного пункту меню.



Рис.8 Пошук каналів

Авто пошук



Рис.9 Авто пошук

Для автоматичного пошуку і збереження каналів, оберіть пункт меню «Авто пошук». При використанні даної функції усі раніше збережені канали будуть перезаписані. Для запуску авто пошуку натисніть кнопку [OK]. Для відміни авто пошуку каналів, натисніть кнопку [EXIT].

Ручний пошук

Для пошуку і збереження каналів без зміни збереженого списку каналів оберіть пункт меню «Ручний пошук». Для зміни номеру каналу, частоти, діапазону використовуйте кнопки [◀/▶]. Після вибору каналу унизу з'явиться шкала «Потужність» і «Якість» сигналу, що приймається. Для того, щоб почати пошук, натисніть кнопку [OK]. Для виходу із режиму ручного пошуку натисніть кнопку [EXIT].

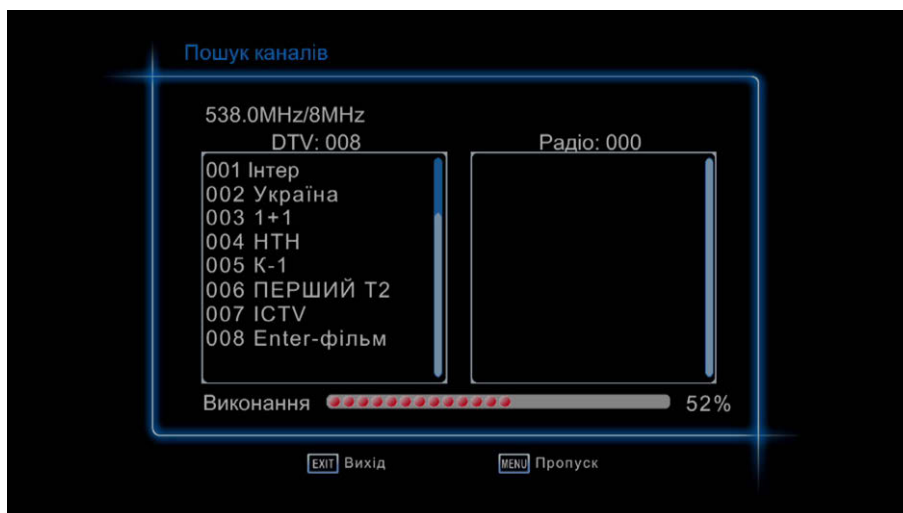

Рис.10 Ручний пошук

Після того, як канали буде знайдено, вони автоматично будуть додані до списку каналів. Якщо канали не буде знайдено, приставка автоматично вийде із режиму ручного пошуку.

Країна

Оберіть країну, в якій знаходитесь на даний момент.

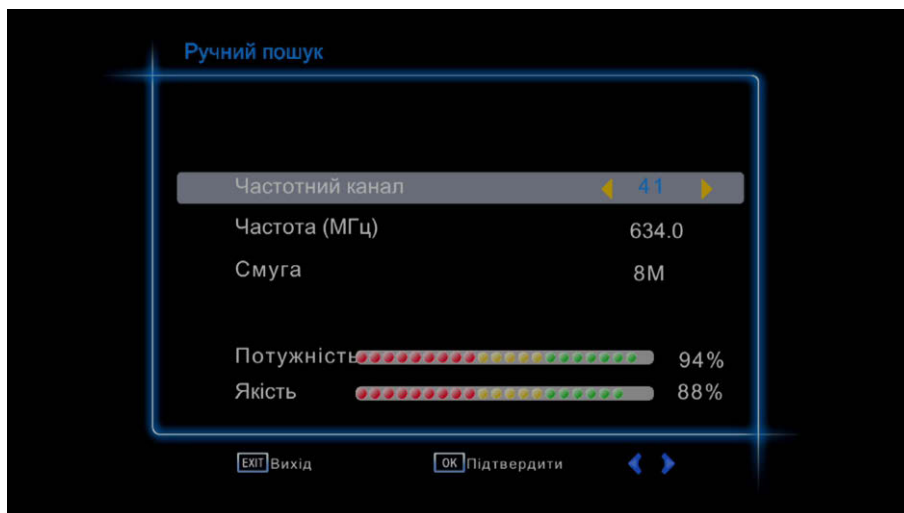
Живлення антени

Якщо до ресиверу підключена активна антена, Ви можете включити живлення антени за допомогою даної функції.

Тюнер-система

Даний пункт меню дозволяє обрати тип сигналу мовлення: T; T2; T+T2.

2. Програми

Натисніть клавішу [MENU] і оберіть пункт «Програми» за допомогою кнопок [◀/▶]. В даному пункті меню Ви зможете відредагувати список ТВ програм, продивитися Телегід. За допомогою навігаційних клавіш [Δ/▽] оберіть параметр, натисніть [OK] або [◀/▶] для зміни його значення. Після закінчення операції натисніть [EXIT] для виходу із даного пункту меню.



Рис.11 Програми

Редагування програм

За допомогою даного пункту меню Ви можете відредагувати список ТВ каналів.

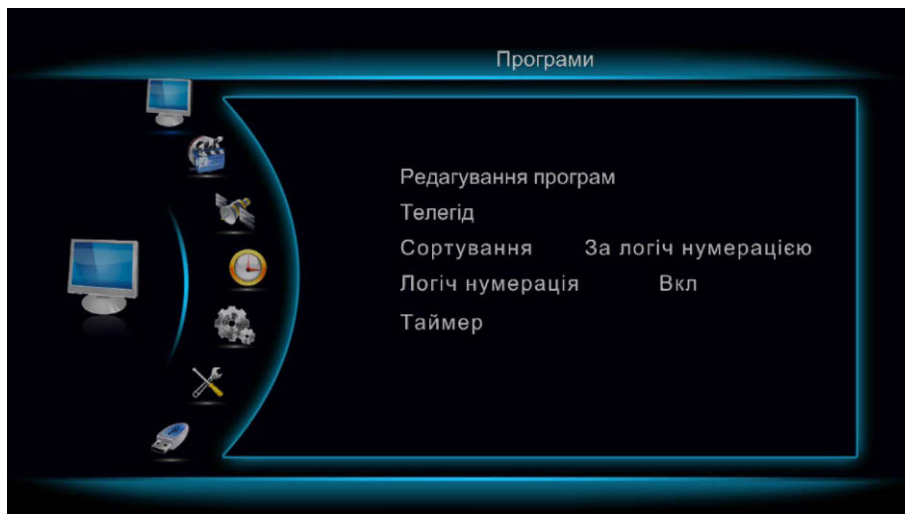

Рис.12 Редагування програм

Для доступу в даний пункт меню необхідно ввести пароль. Пароль, встановлено по замовчуванню – 000000.

В пункті меню «Редагування програм» доступні наступні операції:

Створення списків обраних програм

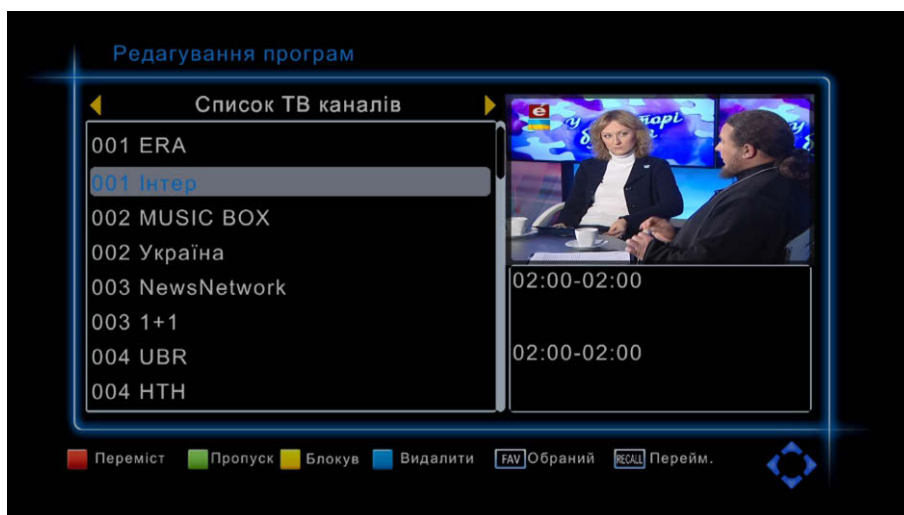
1. Оберіть канал, що Вам сподобався і натисніть кнопку [FAV]. Оберіть тип списку (Відео; Новини; Спорт; Музика). Справа від назви каналу з'явиться символ у вигляді зірочки.
2. Повторіть крок 1, щоб додати інші канали, що Вам сподобалися.
3. Для підтвердження налаштувань і виходу із меню натисніть кнопку [EXIT].

Видалення каналів із списку «Обраних»

Оберіть програму із списку «Обраних», натисніть кнопку [FAV].
Оберіть пункт «Відмінити» і натисніть [OK].

Видалення каналів

Оберіть канал і натисніть синю кнопку. Оберіть варіант видалення (Один; Всі) і натисніть [OK].

Переміщення каналів

Оберіть канал і натисніть червону кнопку. З'явиться символ переміщення. Клавішами [Δ/∇] вкажіть місцезнаходження каналу і підтвердіть кнопкою [OK].

Блокування каналів

Оберіть канал, котрий Ви хочете заблокувати, і натисніть жовту кнопку, після чого з'явиться символ у вигляді замку. При необхідності повторіть дану операцію для інших каналів. Для збереження блокування натисніть кнопку [МЕНЮ] або [EXIT]. Для блокування каналів необхідно ввести пароль, встановлений по замовчуванню – 000000. Для розблокування каналів також використовується цей пароль.

Пропуск каналів

Оберіть канал і натисніть зелену кнопку, після чого з'явиться символ [SKIP]. Підтвердіть пропуск каналу кнопкою [OK].

Сортування

В даному пункті меню Ви можете обрати один із способів сортування ТВ каналів: по логічній нумерації; по ідентифікатору мережі (по ID мережі); по назві програми; по ідентифікатору програми (по ID програми). Оберіть необхідний спосіб сортування кнопками [Δ/∇], підтвердіть вибір кнопкою [OK].

Логічна нумерація

Оберіть пункт меню «Логічна нумерація». Кнопками [$\triangleleft/\triangleright$] вкл/викл дану функцію.

Таймер

В даному пункті меню Ви можете налаштувати час автоматичного включення і вимкнення пристрою.

3. Телегід

Якщо Ви дивитесь яку-небудь телепередачу і хочете переключитися на інший канал у визначений час (до початку улюбленої програми), виконайте наступні дії:

- Натисніть [EPG] для виклику пункту меню «Телегід»;
- Оберіть необхідний телеканал, використовуючи клавіши [$\triangleleft/\triangleright$];
- Оберіть телепрограму, на яку Ви хочете переключитися;
- Для переходу на сторінку уверх використовуйте жовту кнопку, униз – синю кнопку. У вікні, що спливає Ви можете змінити дату і час;
- Натисніть [OK] для підтвердження запланованої події;
- Натисніть [EXIT], щоб вийти із даного пункту меню.



Рис.13 Телегід

Розклад

Натисніть кнопку [TIMER], щоб продивитися список запланованих подій. Для додавання нового завдання натисніть червону кнопку, для редагування події – зелену кнопку. Для видалення створеного завдання натисніть синю кнопку.



Рис.14 Розклад

Для запису необхідної програми:

- Натисніть клавішу [EPG] для того, щоб відкрити пункт меню «Телегід»;
- Оберіть телеканал, використовуючи клавіши [◀/▶];
- За допомогою клавіш [Δ/∇] оберіть телепрограму, яку Ви бажаєте записати;
- Натисніть [OK]. У спливаючому вікні Ви можете змінити канал, дату і час початку і кінця запису, обрати функцію повтору запису;
- Оберіть значення «Запис» в пункті «Режим»;
- Натисніть [EXIT].

За декілька секунд до запису програми, з'явиться

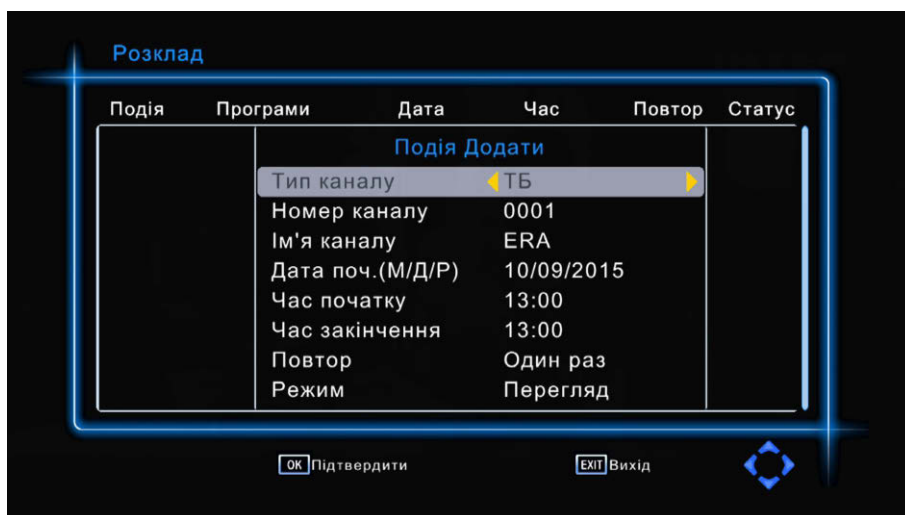
попередження з відліком часу до початку запису. Щоб подивитися усі заплановані записи, натисніть синю кнопку. Щоб видалити запис, виділіть його і натисніть синю кнопку.



Рис.15 Додавання події

4. Час

Натисніть клавішу [MENU] і оберіть пункт «Час». В цьому пункті меню Ви зможете налаштувати час і задати час переходу пристрою у сплячий режим. Використовуйте навігаційні клавіші [Δ/∇] для вибору параметру і [\leftarrow/\rightarrow] для його налаштування. Натисніть [EXIT] для виходу із даного пункту меню.

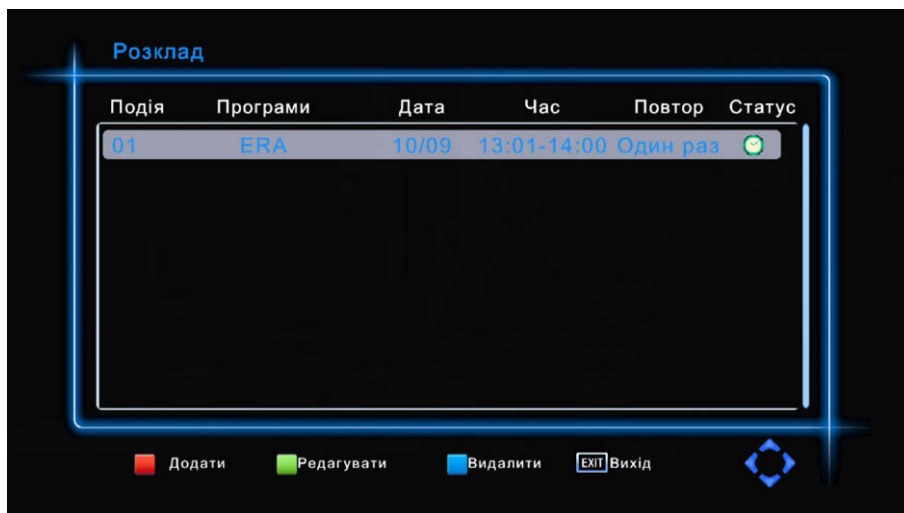

Рис.16 Час

Різниця у часі

Оберіть автоматичний або ручний режим для налаштування часових поясів GMT.

Регіон

Оберіть Ваш регіон.

Часова зона

Оберіть часовий пояс Вашого регіону, якщо в пункті «Різниця у часі» Ви обрали «Вручну».

Дата

Встановіть поточну дату, якщо в пункті «Різниця у часі» Ви обрали «Вручну».

Час

Встановіть поточний час, якщо в пункті «Різниця у часі» Ви обрали «Вручну».

Сплячий режим

Даний приймач може автоматично переходити в сплячий режим після закінчення вказаного проміжку часу (15, 30, 45, 60, 90 або 120 хвилин).

Літній час

В даному пункті меню Ви можете налаштувати автоматичний перехід приладу на літній час (Вкл) або вимкнути дану функцію (Викл).

5. Зображення

Натисніть клавішу [MENU] і оберіть пункт «Зображення».

В даному пункті меню Ви можете налаштувати параметри зображення пристрою. За допомогою навігаційних клавіш [◀/▶, ▲/▼] оберіть потрібний параметр і натисніть [OK] для його налаштування. Для виходу із даного пункту меню натисніть клавішу [EXIT].



Рис.17 Зображення

Співвідношення сторін

У даному пункті меню Ви можете обрати потрібне співвідношення сторін екрану: 16:9 Широкий екран; 16:9 Letterbox; 16:9 Pan&Scan; 4:3 Letterbox; 4:3 Pan&Scan; 4:3 Повний екран.

Розгортка

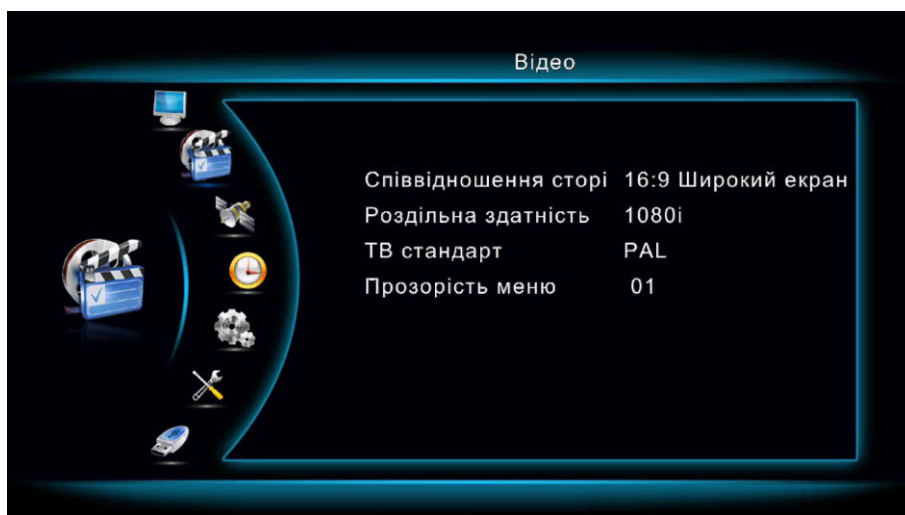
Для поліпшення якості зображення в даному пункті меню Ви можете обрати варіанти розгортки: 1080i; 1080p; 576p; 720p.

Формат ТВ

Для корекції кольоровості зображення в даному пункті меню Ви можете обрати формат NTSC або PAL.

Прозорість меню

В даному пункті меню Ви можете змінити налаштування прозорості меню.

6. Опції

Натисніть клавішу [MENU] і оберіть пункт «Опції». В даному пункті меню Ви зможете обрати необхідну мову меню, субтитрів і звукових доріжок. Використовуйте навігаційні клавіші [Δ/∇] для вибору параметра і [◀/▶] для його налаштування. Натисніть [EXIT] для виходу в даного пункту меню.



Рис.18 Опції

Мова меню

Оберіть необхідну мову меню.

Мова субтитрів

Оберіть необхідну мову субтитрів.

Мова аудіо

Оберіть необхідну мову аудіо доріжок.

Цифровий звук

Оберіть підходящий варіант звуку.

Відображення інформації

Оберіть необхідний часовий інтервал відображення інформаційної таблиці при переході з каналу на канал.

7. Система

Натисніть клавішу [MENU] і оберіть пункт «Система». В даному пункті меню доступні системні налаштування.

Використовуйте навігаційні клавіші [Δ/∇] для вибору параметра і [◀/▶] для його налаштування. Натисніть [EXIT] для виходу із даного пункта меню.



Рис.19 Система

Батьківський контроль

Ви можете обмежити доступ до телеканалів, що небажані для перегляду дітьми. Для того, щоб обмежити доступ до каналу або розблокувати його, необхідно ввести пароль, встановлений по замовчуванню – 000000, або Ваш власний пароль.

Повернення до заводських налаштувань

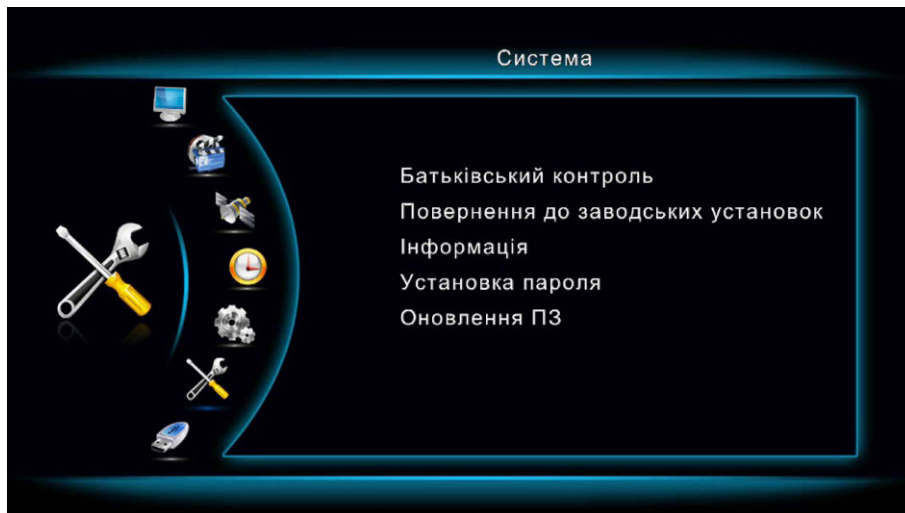
В даному пункті меню Ви можете здійснити повернення до заводським налаштуванням.

Увага! При виконанні даної операції пристрій «обнулиться», збережені ТВ- і радіо-канали будуть видалені.

Інформація

При активації даної функції на екран виводиться інформація про поточну версію вбудованого програмного забезпечення і апаратної платформи приймача.

Встановити пароль

Дана функція дозволяє встановити Ваш власний пароль (замінити пароль, встановлений по замовчуванню, на новий) для доступу до налаштувань блокування і для виконання повернення до заводських налаштувань.

Для зміни паролю введіть старий пароль або пароль, встановлений по замовчуванню – 000000. Потім введіть новий пароль і підтвердіть його повторним введенням. Натисніть [OK] для збереження нового паролю. Для виходу із даного пункту меню натисніть кнопку [EXIT].

Оновлення П.З.

Увага! Оновлення програмного забезпечення приймача рекомендується проводити суворо під керівництвом Вашого постачальника або авторизованого спеціаліста. Виробник не несе відповідальності за несправність пристрою, що виникла у результаті оновлення П.З. за допомогою некоректних версій прошивки.

8. USB



Рис.20 USB

Натисніть клавішу [MENU] і оберіть пункт «USB».

В даний приймач вбудований USB мультимедіа інтерфейс, за допомогою якого Ви можете програвати аудіо- і відео-файли, а також продивлятися фотографії в форматах MP3, WMA, JPEG, BMP, AVI, MKV і т.д. Використовуйте навігаційні клавіші [◀/▶] для вибору параметра і кнопку [OK] для його налаштування. Натисніть [EXIT] для виходу із даного пункту меню. Пристрій відтворює файли з USB-носіїв об'ємом до 1Тб з системами FAT/FAT-32.

Мультимедіа



Рис.21 Мультимедіа

Якщо USB-носій не вставлено в порт, на екрані з'явиться повідомлення «USB пристрій не знайдено». При підключенні USB-носія приймач автоматично розпізнає його. Для перегляду мультимедіа файлів (музика, фото, фільми, записи) обирайте відповідні піктограми і натисніть [OK].

Запис

У даному пункті меню можна дізнатися інформацію про USB-пристрій, а також відформатувати його.

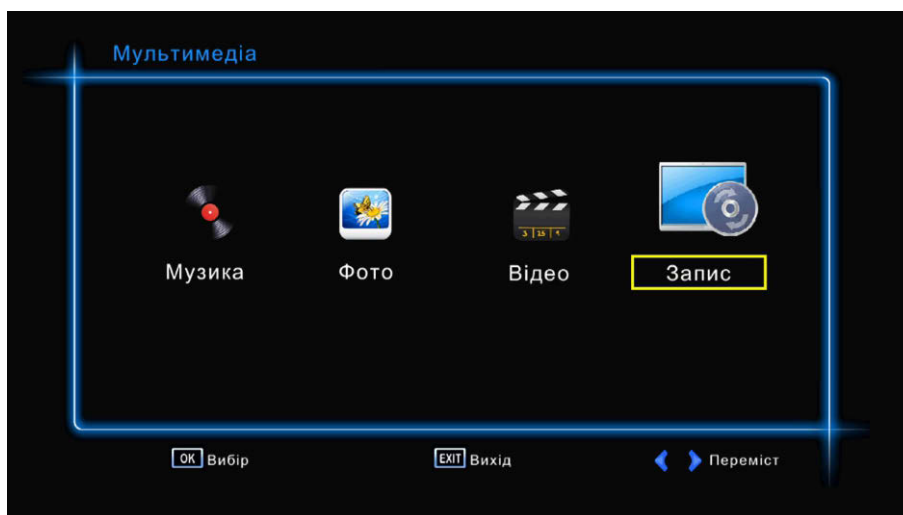
Увага!

6. USB-інтерфейс сумісний з більшістю USB-носіїв, таких як зовнішні жорсткі диски, цифрові фотокамери і т.д. Якщо при виявленні пристрою виникла помилка, можливо, даний пристрій не підтримується програмним забезпеченням приставки, і це не означає, що приймач несправний;

7. USB-порт підтримує напругу 5V і максимальний струм 500mA. Якщо Ви хочете підключити до приставки зовнішній жорсткий диск, він повинен мати зовнішнє живлення;

8. Іноді швидкість читання файлів з USB-носіїв може знижуватися, наприклад, це може статися, при спробі програвання файлу більшого розміру. Зниження швидкості читання файлів не являється несправністю приставки;

9. Не від'єднуйте USB-носій в процесі програвання файлів. Виробник не несе відповідальності за можливу втрату даних;

10. Навіть якщо формат файлу відповідає тим, що програються, деякі файли, закодовані особливим образом, не можуть бути відтворені.

Налаштування фото

В даному пункті меню Ви можете налаштувати час і режим показу слайдів, а також змінити співвідношення сторін екрану при перегляді.

Налаштування відео

В даному пункті меню Ви можете налаштувати фон, колір і розмір субтитрів.

Налаштування запису

За допомогою даної функції Ви можете записувати телепередачі на USB-носій. Для запису телепередачі підключіть USB-носій до приймача.

Використовуйте кнопки(Δ/∇), щоб обрати необхідне налаштування і кнопки [\leftarrow/\rightarrow] або [OK] для вибору. Для виходу із даного розділу меню натисніть кнопку [EXIT].



Рис.22 Налаштування запису



Рис.23 Пристрій, що записує

При використанні функції «Запис» приймач автоматично створює папку «HBPVR» на Вашому USB-пристрої. Усі записи будуть збережені в цій

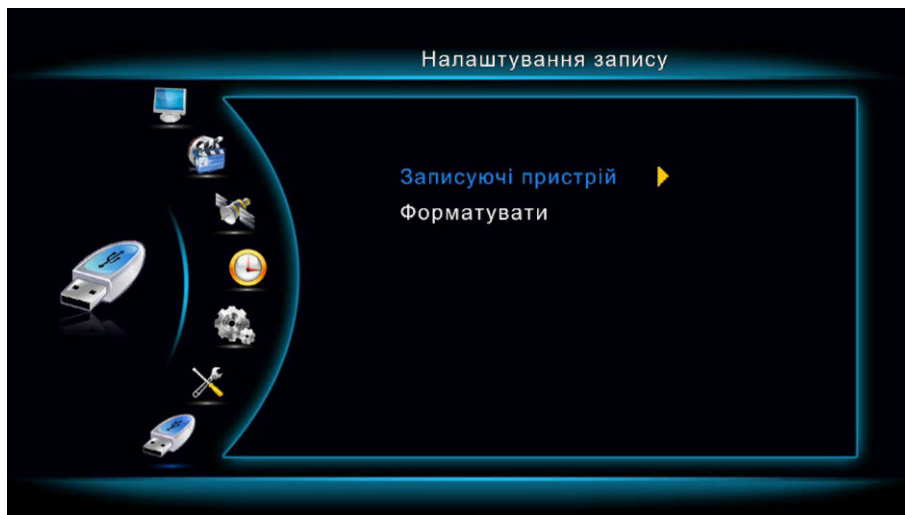
папці і будуть названі згідно даті і часу запису. Ви можете перейменувати, програвати і видаляти записи в цій папці.

9. Функція «Timeshift»



Рис.24 Функція «Timeshift»

Функція «Timeshift» резервує частину дискового простору USB-носія і проводить безперервний фоновий запис обраного каналу. Функція «Timeshift» дозволяє зробити паузу в перегляді, наприклад, якщо Вас відволік телефонний дзвінок, або відмотати запис назад і продовжити перегляд з того місця, на якому він був зупинений. Ви можете декілька разів продивитися цікаві моменти, наприклад, футбольного матчу, і також не пропустити наступний за ним розвиток подій. Можна (у випадку наявності достатнього місця на USB-диску) просто записувати трансляцію улюбленого каналу цілодобово і потім продивлятися ефір одразу за декілька днів. Ви також можете одночасно проводити запис однієї телепрограми і дивитися інший канал (з одного мультиплексу), якщо цікаві Вам передачі «накладаються» одна на іншу у часі.

Під'єднайте зовнішній USB-пристрій до USB-порту цифрової приставки. Впевнитись, що на USB-пристрої достатньо вільного місця для запису (більш ніж 2Гб, із розрахунку 90 хв запису = 2Гб). Під час перегляду телепередачі, якщо Вам необхідно відійти на деякий час, натисніть кнопку паузи [II]. Трансляція буде автоматично поставлена на паузу. Розпочнеться запис з відкладеним переглядом. Після старту запису, натисніть клавішу [Play] на пульті ДК. Внизу екрану з'явиться статус-панель з відліком часу, функція «Timeshift» включена. Ви можете перемотувати відеоряд, що записується назад/вперед, ставити на паузу, як при програванні звичайного відео файлу. Для зупинки запису натисніть клавішу [STOP]. Використовуйте клавішу [INFO] для відображення інформації про запис з відкладеним переглядом.

10. Функція «Швидкий запис»

Під час перегляду телепередачі натисніть клавішу [REC]. На екрані з'явиться повідомлення «Початок запису, почекайте». Коли приймач знаходиться у режимі запису у верхньому кутку екрану відображається спеціальний символ запису і відлік часу запису. Для того, щоб зупинити запис, повторно натисніть клавішу [REC].



Рис.25 Швидкий запис

Вихід із режиму запису

Повторно натисніть клавішу [REC] на пульті ДК. Запис зупиниться. Символ і відлік часу запису зникнуть з екрану.

11. Швидке налаштування функції «Сплячий режим»

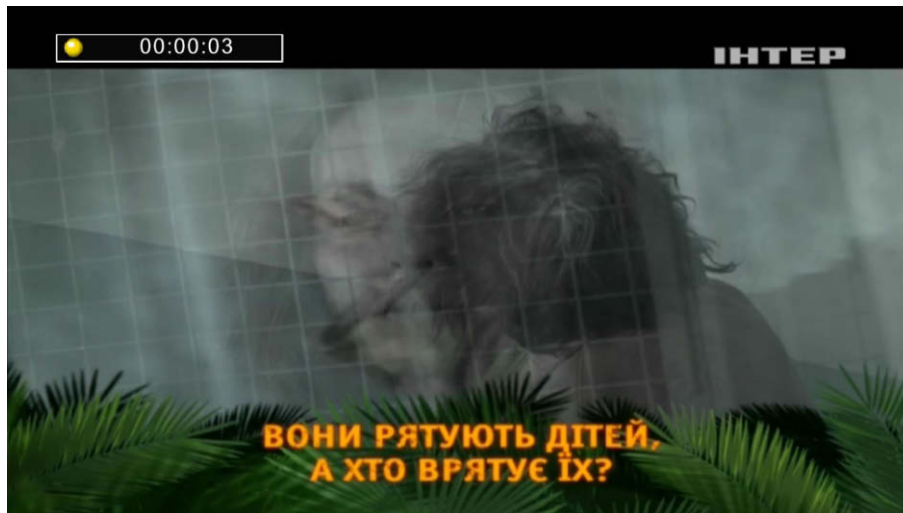

Рис.26 Сплячий режим

Швидкий доступ до функції «Сплячий режим» здійснюється натисканням зеленої кнопки на пульті ДК. Повторним натисканням зеленої кнопки оберіть часовий відрізок, після спливу котрого приймач перейде в сплячий режим (15, 30, 45, 60, 90, 120 хвилин).

8. Усунення можливих несправностей

При виникненні несправностей у роботі цифрового ресивера, спробуйте вимкнути і знову увімкнути його. Для усунення несправностей можливо також використати таблицю нижче. Якщо усунути несправність не вдалося самостійно, зверніться за допомогою до авторизованого сервісного центру.

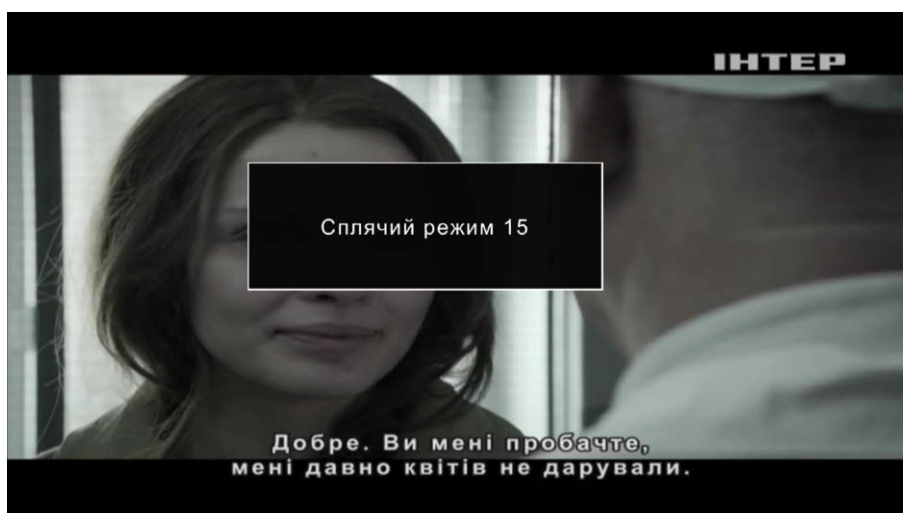
Проблема	Можлива причина	Рішення
Зображення відсутнє	Відключено кабель живлення	Під'єднайте кабель живлення
	Електроживлення відключено	Увімкніть електроживлення
Напис «Сигнал відсутній»	Не приєднайте антенний кабель	Під'єднайте антенний кабель
	Антенний кабель несправний	Перевірте антенний кабель
	Слабий ефірний сигнал	Поміняйте положення антени
Звук відсутній	Аудіо-кабель не підключено або підключено некоректно	Перевірте підключення аудіо-кабелю
	Включено режим «Без звуку»	Вимкніть функцію «Без звуку»
	Звукова доріжка не підтримується	Спробуйте переключитися на іншу доріжку
Зображення відсутнє, при цьому звук присутній	AV-кабель не підключено або підключено некоректно	Перевірте підключення кабелю
	Приймач знаходиться в режимі «Радіо»	Натисніть клавішу [TV/Radio] на пульті ДУ для переходу у ТВ режим
Пульт ДУ не працює	Розрядилися елементи живлення	Встановіть нові батарейки
	Зовнішній ІЧ-порт закрито сторонніми предметами	Приберіть предмети, що заважають прийманню сигналу
Зображення «розсипається»	Занадто слабкий ефірний сигнал	Змініть положення антени

9. Технічні характеристики

Тюнер	
Модуляція	COFDM(QPSK/QAM16/QAM64)
Полоса частот RF	7MHz, 8MHz
Діапазон частот	VHF: 177.5-226.5 MHz UHF: 474-866 MHz
Демодуляція	
Стандарт	ISO/IEC 13818-2 специфікація і H.264
Декодер FEC	1/2,2/3,3/4,5/6,7/8
Об'єм оперативної пам'яті	64 MB
Внутрішня пам'ять	4 MB NOR FLASH
Відео	
Стандарт	ISO/IEC 13818-2 і ISO/IEC 14496-10
Відео декодер	MPEG-2 SD/HD (MP@ML and MP@HL), MPEG-4 H.264/AVC SD/HD JPEG, BMP, PNG, Motion JPEG, AVI, VOB, MOV, MKV
Розгортка відео	480i, 480p, 576i, 576p, 720p, 1080i, 1080p
Формат екрану	4:3, 16:9, Auto
Аудіо	
Стандарт	MPEG-1 Layer I & II, MPEG-2 Layer II, AAC, MP3, HE-AAC
Передня панель	
USB	USB2.0 інтерфейс
Задня панель	
Вихід HDMI	Цифровий HDTV відео вихід з HDCP. HDMI версія 1.2
Вхід антени	IEC169-2 Мама
Вихід антени	IEC169-2 Тато
IR Кабель	Вихід виносного ІЧ-порту
AV Вихід	Вихід відео- і аудіо-сигналі
Живлення	
Вхідна напруга	DC 5V/1.5A
Споживана напруга	Max 7.5W
Споживана	<1W

напруга у режимі очікування	
Габарити	
Вага	0,40 кг
Розміри	120*90*25 мм
Робоча температура	
Робоча температура	0 – 45 °С

Шановні покупці!

Виробник залишає за собою право змінювати технічні характеристики, дизайн і алгоритми роботи пристрою без попереднього повідомлення! Усі ілюстрації, що наведені в даній інструкції, являються схематичними зображеннями об'єктів і можуть відрізнятися від їх реального зовнішнього вигляду.

Після закінчення строку експлуатації пристрою необхідно утилізувати окремо від побутових відходів. Для попередження нанесення шкоди зовнішньому середовищу і здоров'ю людей від неконтрольованої ліквідації відходів, не викидайте даний пристрій з побутовим сміттям, а утилізуйте його у найближчому центрі утилізації.

Країна походження: Китай

Виробник: «ПРИМУС ІНТЕРПЕРЕС ЛТД»

Флет А, 14/Ф, Рей Сентер, 88 Хунг То Роуд,
Кван Тонг, Коулун, Гонконг

Товар сертифіковано

Гарантія – 12 місяців

Сервісний центр в Україні: +38 044 360-35-84

e-mail: support@gi.ua

World Vision

R

S/N

WARRANTY CARD

www.galaxy-innovations.es

EN Warranty conditions:

1. One year warranty.
2. Warranty covers any manufacturing technical defect excluding breakage.
3. Warranty is void if repairing without our consent or warranty seal is broken.
4. The warranty does not cover faults resulting from operation careless handling or not following instruction. Also to electric shock cases.

DISTRIBUTOR

DATE

EN Service center in EU: +34 965 449 777; e-mail: soporte@galaxy-innovations.es

ГАРАНТИЙНАЯ КАРТА

www.world-vision.ru

RU Гарантийные условия:

1. Гарантийный период исчисляется с момента приобретения устройства у официального дилера на территории РФ и стран СНГ и составляет 1 год.
2. Гарантия касается любого производственного технического дефекта, исключая механический дефект.
3. Гарантийное обслуживание не производится, если изделие имеет следы некавалифицированного ремонта.
4. Гарантийное обслуживание не производится, если дефект вызван действием непреодолимой силы, несчастными случаями, умышленным или неосторожным действием (бездействием) потребителя или третьих лиц.

ПРОДАВЕЦ

ДАТА

RU Сервисный центр в РФ: +7 499 136 78 98; e-mail: support@world-vision.ru

ГАРАНТІЙНА КАРТА

www.world-vision.in.ua

UA Гарантійні умови:

1. Гарантійний період обчислюється з моменту придбання пристрою у офіційного дилера на території України і складає 1 рік.
2. Гарантія стосується будь-якого виробничого технічного дефекту, виключаючи механічний дефект.
3. Гарантійне обслуговування не здійснюється, якщо виріб має сліди некваліфіційного ремонту.
4. Гарантійне обслуговування не здійснюється, якщо дефект викликаний дією непереборної сили, нещасними випадками, умисним або необережними діями (бездіяльністю) споживача або третіх осіб.

ПРОДАВЕЦЬ

ДАТА

UA Сервісний центр в Україні: +38 044 360 35 84; e-mail: support@gi.ua

TARJETA DE GARANTÍA

www.galaxy-innovations.es

ES Condiciones de garantía:

1. Un año de garantía desde la fecha que figure en la factura o tique de compra. Excepto en países donde la legislación vigente indique lo contrario.
2. La garantía cubre todos los fallos técnicos de fabricación a excepción de las roturas mecánicas.
3. La garantía se anula si la reparación se ha realizado sin nuestro consentimiento o si el sello de garantía está roto.
4. La garantía no cubre los fallos generados por una manipulación imprudente o no seguir las instrucciones al igual que por sobre carga eléctrica.

VENDEDOR

FECHA

ES Centro de servicio en EU: +34 965 449 777; e-mail: soporte@galaxy-innovations.es

CARTE DE GARANTIE

www.galaxy-innovations.ma

FR Conditions de Garantie:

1. Un an de garantie
2. La garantie couvre tout défaut de fabrication technique excluant la casse.
3. La garantie est annulée si la réparation est faite sans notre consentement ou le ticket de garantie est brisé.
4. La garantie ne couvre pas les défauts résultant d'une utilisation ou une manipulation imprudente ou ne pas suivre les instructions. Egalement aux cas de chocs électriques.

REVENDEUR

DATE

FR Centre de service en UE: +34 965 449 777; e-mail: soporte@galaxy-innovations.es
Centre de service au MOROC: +212 522 35 99 10; e-mail: support@ags-ma.com